

PRESIDÊNCIA DA REPÚBLICA FEDERATIVA DO BRASIL  
MINISTÉRIO DA INFRAESTRUTURA  
COMPANHIA DOCAS DO RIO DE JANEIRO – CDRJ  
EDITAL DE REGIME DE CONTRATAÇÃO DA ESTATAL Nº 05/2020

**1. DAS DISPOSIÇÕES PRELIMINARES**

- 1.1. A **COMPANHIA DOCAS DO RIO DE JANEIRO – CDRJ** torna público que a **COMISSÃO PERMANENTE DE LICITAÇÃO – CPL**, instituída pela Portaria DIRPRE Nº. 206, de 11/12/2020, realizará licitação, com o recebimento das propostas de preços, na forma indicada neste Edital, em sessão pública a ser realizada através de videoconferência pelo link a ser disponibilizado pela **COMISSÃO PERMANENTE DE LICITAÇÃO – CPL** a todos os interessados no sítio da **CDRJ** na Internet.
- 1.2. Na hipótese de não haver expediente na data marcada para a realização desta licitação, por qualquer eventualidade, será ela automaticamente adiada para o primeiro dia útil subsequente, no mesmo local e horário, salvo comunicado expresso da **CDRJ**.
- 1.3. Esta licitação é regida pelas normas da Lei nº. 13.303/2016, da Lei Complementar nº 123/2006, dos Decretos nº 8.945/2016 e nº 7.983/2013 e do Instrumento Normativo de Licitações e Contratos da **CDRJ** (IN.GECOMP.06.001 – Regulamento de Licitações e Contratos), aprovado pelo Conselho de Administração da **CDRJ** em sua 694ª Reunião, realizada em 25/06/2018, e atualizado em sua 741ª Reunião, realizada em 08/06/2020, disponível na página da **CDRJ** na internet ([www.portosrio.gov.br](http://www.portosrio.gov.br)), menu “Licitações e Contratos”, e demais disposições legais pertinentes.
- 1.4. O procedimento de licitação é o **REGIME DE CONTRATAÇÃO DA ESTATAL – RCE**, previsto no subitem 3.61 do Instrumento Normativo de Licitações e Contratos da **CDRJ** (IN.GECOMP.06.001 – Regulamento de Licitações e Contratos), tendo como critério de julgamento o **MENOR PREÇO GLOBAL**, em conformidade com o art. 54, I, da Lei nº 13.303/2016, sob o regime de execução por **EMPREITADA POR PREÇO UNITÁRIO**, sem antecipação da fase de habilitação, utilizando o modo de disputa aberto.
- 1.5. Todas as referências de tempo no Edital, no Aviso e durante a sessão pública observarão obrigatoriamente o horário de Brasília/DF.
- 1.6. Em razão da reconhecida pandemia da Covid-19 e em atendimento às recomendações dos profissionais da saúde e das autoridades governamentais, a sessão pública deste certame ocorrerá por videoconferência, a ser realizada através do Microsoft Teams®, que é uma ferramenta de colaboração corporativa pertencente à plataforma Office 365.
- 1.7. O link de acesso à reunião por videoconferência será encaminhado aos prováveis licitantes pela **COMISSÃO PERMANENTE DE LICITAÇÃO – CPL**, através do endereço eletrônico [cpl@portosrio.gov.br](mailto:cpl@portosrio.gov.br), após manifestação dos mesmos em participar do procedimento licitatório, em até 2 (dois) dias úteis antes da sessão pública.

**2. DO OBJETO**

- 2.1. O objeto desta licitação é a escolha da proposta mais vantajosa para a realização de **“obras de pavimentação viária no cais da Gamboa do Porto do Rio de Janeiro”**, conforme o que consta no Processo Administrativo nº. 50905.000876/2020-92 e de acordo com as especificações constantes do Anexo I – Projeto Básico.

### 3. DAS CONDIÇÕES DE PARTICIPAÇÃO

- 3.1 Poderão participar da presente licitação empresas do ramo do objeto da licitação e que atendam a todas as exigências contidas neste Edital e seus Anexos.
- 3.2 Estarão impedidos de participar, de qualquer fase do processo, interessados que se enquadrem em uma ou mais das situações a seguir:
- 3.2.1 Em processo de falência, sob concurso de credores, em dissolução ou liquidação;
- 3.2.2 Estrangeiras, que não funcionem no país;
- 3.2.3 Que se enquadrem em um ou mais dispositivos dos arts. 38 e 44 da Lei nº 13.303/2016; e
- 3.2.4 Suspensas pela **CDRJ** na forma do art. 83, inciso III, da Lei nº 13.303/2016, impedidas de licitar na forma do art. 7º da Lei nº 10.520/2002 ou declarada inidônea na forma do inciso IV do art. 87 da Lei nº 8.666/1993.
- 3.3 Será permitida a participação de consórcios de instituições ou empresas nacionais e estrangeiras, nos termos dos subitens 3.1 e 3.2 deste Edital.
- 3.3.1 Fica vedada a participação de instituição ou empresa consorciada, na mesma licitação, através de mais de um consórcio ou isoladamente.
- 3.3.2 A instituição, empresa ou consórcio deverá assumir inteira responsabilidade pela inexistência de fatos que possam impedir a sua habilitação na presente licitação e, ainda, pela autenticidade de todos os documentos que forem apresentados.
- 3.3.3 Os licitantes que participarem através de consórcio deverão apresentar, além dos demais documentos exigidos neste Edital, “**Compromisso de Constituição do Consórcio**”, subscrito pelos consorciados, discriminando a instituição ou empresa líder que, obrigatoriamente, caberá a instituição ou empresa brasileira, estabelecendo que a responsabilidade das consorciadas será solidária pelos atos praticados em consórcio, tanto na fase de licitação quanto na da execução do instrumento contratual, estendendo-se tal responsabilidade pelo prazo definido no Código Civil, quanto à solidez e à segurança do objeto contratual.
- 3.3.4 O prazo de duração do consórcio deve, no mínimo, coincidir com o prazo de conclusão do objeto licitatório, até sua aceitação definitiva.
- 3.3.5 Os consorciados deverão apresentar compromisso de que não alterarão a constituição ou composição do consórcio, visando manter válidas as premissas que asseguram a sua habilitação.
- 3.3.6 Os consorciados deverão apresentar compromisso de que não se constituem nem se constituirão, para fins do consórcio, em pessoa jurídica e de que o consórcio não adotará denominação própria, diferente de seus integrantes.
- 3.3.7 Os consorciados deverão comprometer-se a apresentar, antes da assinatura do instrumento contratual decorrente desta licitação, o “**Instrumento de Constituição do Consórcio**”, aprovado por quem tenha competência em cada uma das instituições ou empresas para autorizar a alienação de bens do ativo fixo, e registrado no órgão competente. O Contrato de consórcio deverá observar, além dos dispositivos legais pertinentes, as cláusulas deste Edital,

especialmente as constantes deste subitem 3.3.

- 3.4 É vedada a participação de instituições ou empresas em cujos quadros haja familiar de agente público, ocupante de cargo em comissão ou função de confiança na **CDRJ**, em conformidade com o Decreto nº. 7.203/2010.
- 3.5 Somente serão admitidas a participar desta licitação as empresas que se apresentarem à **COMISSÃO PERMANENTE DE LICITAÇÃO – CPL** munidas de Carta de Credenciamento, nos moldes do Anexo IV – Modelo de Carta de Credenciamento, dentro do prazo e do horário estabelecidos no subitem 1.1 deste Edital, por pessoa com poderes para a prática de todos os atos inerentes ao certame, inclusive renúncia ao direito de interpor e desistir de recursos, comprovando tais poderes da seguinte forma:
- 3.5.1 Se Titular, Diretor, Sócio ou Gerente: através de cópia do Estatuto ou Contrato Social, ou instrumento específico que lhe confira poderes para tanto (com firma reconhecida), devendo identificar-se exibindo a carteira de identidade ou outro documento equivalente;
- 3.5.2 Se por outra pessoa: mediante apresentação de instrumento público ou particular de procuração (com firma reconhecida), com poderes para praticar todos os atos pertinentes ao certame em nome da representada, inclusive renúncia ao direito de interpor e desistir de recursos, devendo igualmente identificar-se exibindo a carteira de identidade ou outro documento equivalente.
- 3.6 Os documentos referidos nos subitens 3.5.1 e 3.5.2 deverão ser apresentados em separado do arquivo referido no subitem 5.1, durante o ato específico para o credenciamento e/ou representação, e em forma de cópias autenticadas, sendo que as primeiras farão posteriormente parte dos autos, não sendo necessária sua apresentação quando da fase de habilitação, se for o caso.
- 3.7 Cada licitante será representada por um único credenciado, vedado o credenciamento de uma mesma pessoa como representante de dois ou mais licitantes.
- 3.8 Juntamente com a Carta de Credenciamento a que se refere o subitem 3.5, como requisito para participação na licitação, o licitante deverá elaborar:
- 3.8.1 Declaração de que é microempresa ou empresa de pequeno porte e que, sob as penas da Lei, cumpre os requisitos estabelecidos no art. 3º da Lei Complementar nº 123/2006 e está apta a usufruir do tratamento favorecido nos arts. 42 a 49 da referida Lei Complementar, conforme Anexo V – Modelo de Declaração de Microempresa e Empresa de Pequeno Porte.
- a) A não apresentação da declaração prevista no subitem 3.8.1 apenas produzirá o efeito de o licitante não ter direito ao tratamento favorecido previsto na Lei Complementar nº 123/2006, mesmo que seja microempresa ou empresa de pequeno porte.
- a) O licitante é responsável por solicitar seu desenquadramento da condição de microempresa ou empresa de pequeno porte quando houver ultrapassado o limite de faturamento estabelecido no art. 3º da Lei Complementar nº 123/2006, no ano fiscal anterior, sob pena de ser declarado inidôneo para licitar e contratar com a Administração Pública, sem prejuízo das demais sanções, caso usufrua ou tente usufruir indevidamente dos benefícios previstos no Decreto nº 8.538/2015.

- 3.8.2 Declaração de ciência e concordância com as condições estabelecidas neste Edital e seus Anexos, bem assim de cumprimento pleno dos requisitos habilitatórios previstos, conforme modelo do Anexo VI – Modelo de Declaração.
- 3.8.3 Declaração expressa de que inexistem fatos impeditivos para sua habilitação no certame, ciente da obrigatoriedade de declarar ocorrências posteriores, conforme modelo do Anexo VII – Modelo de Declaração Negativa de Superveniência de Fato Impeditivo da Habilitação.
- 3.8.4 Declaração de que não possui em seu quadro de pessoal empregado com menos de 18 (dezoito) anos em trabalho noturno, perigoso ou insalubre e de 16 (dezesesseis) anos em qualquer trabalho, salvo na condição de aprendiz, a partir de 14 (quatorze) anos, nos termos do inciso XXXIII do art. 7º da Constituição Federal, conforme modelo do Anexo VIII – Modelo de Declaração – Obrigações Trabalhistas.
- 3.8.5 Declaração de elaboração independente de proposta, como exigido na Instrução Normativa SLTI/ME nº 02/2009, conforme modelo do Anexo IX – Modelo de Declaração de Elaboração Independente de Proposta.
- 3.8.6 Declaração de não utilização de trabalho degradante ou forçado, nos termos do inciso III e IV do art. 1º e no inciso III do art. 5º da Constituição Federal, conforme modelo do Anexo X – Modelo de Declaração de Não Utilização de Trabalho Degradante ou Forçado.
- 3.8.7 Declaração informando se os serviços são produzidos ou prestados por empresas que comprovem cumprimento de reserva de cargos prevista em lei para pessoa com deficiência ou para reabilitado da Previdência Social e que atendam às regras de acessibilidade previstas na legislação, de acordo com o disposto no art. 93 da Lei nº 8.213/1991, conforme modelo do Anexo XI – Modelo de Declaração de Cumprimento de Reserva de Cargos.
- 3.9 A declaração falsa relativa aos subitens acima sujeitará o licitante às sanções previstas no item 12 deste Edital e na legislação vigente.
- 3.10 Os licitantes poderão visitar o local onde os serviços serão prestados, a fim de tomar conhecimento das condições dos locais de trabalho, devendo, para tal, manifestar-se por e-mail junto à Gerência de Gestão de Obras – GERGOB (gergob@portosrio.gov.br) ou pelo telefone (21) 2219-8590, com vistas ao agendamento de data e hora para sua realização.
- 3.10.1 Após a diligência, o visitante receberá um atestado, nos moldes do Anexo XIII – Modelo de Atestado de Visita Técnica, que é documento necessário para habilitação nesta licitação, e que poderá ser substituído por declaração formal do próprio licitante, informando ter conhecimento das condições locais de trabalho, conforme disposto na alínea “d” do subitem 7.4.4 deste Edital.
- 3.10.2 Em caso de realização de visita, a **CDRJ** deverá garantir a observância de todas as regras de boas práticas no combate da COVID-19, como por exemplo, distanciamento seguro, utilização de máscaras descartáveis, etc.
- 3.11 A falta de data ou assinatura em sua proposta de preços e anexos (Anexos III, III-A, III-B e III-C) e/ou nas declarações elaboradas pela própria licitante poderão ser supridas pelo Representante Legal presente à sessão de abertura e julgamento, desde que possua poderes para este fim nos instrumentos citados nos subitens 3.5.1 e 3.5.2 deste Edital.

#### 4. DA IMPUGNAÇÃO E DO PEDIDO DE ESCLARECIMENTO

- 4.1 Até às 17:00h (no horário de Brasília-DF) do quinto dia útil anterior à data fixada para abertura da sessão pública, qualquer pessoa poderá impugnar o Edital, podendo apresentar a impugnação por meio do endereço eletrônico (e-mail): [cpl@portosrio.gov.br](mailto:cpl@portosrio.gov.br).
- 4.1.1 Caberá à **COMISSÃO PERMANENTE DE LICITAÇÃO – CPL** decidir no prazo de 3 (três) dias úteis, contados da interposição, sobre a impugnação interposta.
- 4.1.2 Acolhida a impugnação contra o Edital, a **COMISSÃO PERMANENTE DE LICITAÇÃO – CPL** designará nova data para a realização do certame.
- 4.1.3 Na hipótese da **CDRJ** não responder a impugnação no prazo estabelecido no subitem 4.1.1., a licitação será suspensa e a **COMISSÃO PERMANENTE DE LICITAÇÃO – CPL** convocará nova data para a realização do certame, em conformidade com o subitem 5.4.2.5 do Instrumento Normativo de Licitações e Contratos da **CDRJ** (IN.GECOMP.06.001 – Regulamento de Licitações e Contratos).
- 4.1.4 Para fins de cômputo do prazo constante no subitem 4.1.1., serão considerados apenas os dias em que houver expediente na **CDRJ** e a partir do momento da ciência da impugnação por parte da **COMISSÃO PERMANENTE DE LICITAÇÃO – CPL**.
- 4.1.5 Se a impugnação for julgada improcedente, a **CDRJ** comunicará a decisão diretamente ao impugnante, dando seguimento à licitação, em consonância com o subitem 5.4.2.7 do Instrumento Normativo de Licitações e Contratos da **CDRJ** (IN.GECOMP.06.001 – Regulamento de Licitações e Contratos).
- 4.2 Os pedidos de esclarecimento referentes a esta licitação deverão ser recebidos pela **COMISSÃO PERMANENTE DE LICITAÇÃO – CPL** até às 17:00h (no horário de Brasília-DF) do terceiro dia útil anterior à data fixada para abertura da sessão pública através do endereço eletrônico (e-mail): [cpl@portosrio.gov.br](mailto:cpl@portosrio.gov.br).
- 4.2.1 Os esclarecimentos prestados a qualquer dos licitantes estarão disponíveis no sítio da **CDRJ** na internet ([www.portosrio.gov.br](http://www.portosrio.gov.br)), menu “Licitações e Contratos” e depois em “Regime de Contratação da Estatal”.
- 4.2.2 A **COMISSÃO PERMANENTE DE LICITAÇÃO – CPL** deverá responder os pedidos de esclarecimento antes da sessão de abertura da licitação.
- 4.3 O disposto no subitem 4.2 não interfere na apresentação de impugnação nos termos do subitem 4.1.
- 4.4 Caso a impugnação ou o pedido de esclarecimento envolva questões de ordem técnica do objeto ou de exequibilidade de preços, a **COMISSÃO PERMANENTE DE LICITAÇÃO – CPL** poderá solicitar análise e parecer prévio da área requisitante da **CDRJ**.

#### 5. DA FORMA DE APRESENTAÇÃO DA PROPOSTA DE PREÇOS

- 5.1 Os licitantes interessados em participar do certame deverão encaminhar os envelopes das Proposta de Preços, identificados na forma abaixo, via Correios, mediante Aviso de Recebimento – AR, no endereço situado à Rua Dom Gerardo, nº 35 – 10º andar, Centro, Praça Mauá - Rio de Janeiro/RJ, CEP: 20.090-030, até o dia anterior à data da realização da sessão pública por videoconferência, ou entregar os referidos envelopes da Propostas Comerciais, na Portaria do Edifício-Sede da **CDRJ**, mediante protocolo no endereço

acima mencionado, no último dia anterior à sessão a ser realizada, atentando para o horário final do expediente da **CDRJ**, que em razão da pandemia do novo Coronavírus, deverão, previamente, contatar o **telefone (21) 96980-1525**, para recebimento dos mesmos, conforme preconizado neste Edital.

**RCE Nº 05-2020 - (Nome Empresarial da Licitante) - PROPOSTA DE PREÇOS**

- 5.1.1 A correspondência deverá ser endereçada com Aviso de Recebimento – AR para a **COMISSÃO PERMANENTE DE LICITAÇÃO – CPL**.
- 5.1.2 Os envelopes contendo as Propostas de Preços serão enviados pelos licitantes, devidamente lacrados, em suporte físico e só poderão ser inseridos no Sistema Eletrônico de Informação – SEI da **CDRJ**, após a sua publicização através da videoconferência, pela Presidente da **COMISSÃO PERMANENTE DE LICITAÇÃO – CPL**.
- 5.1.3 Neste primeiro momento, para fins do disposto no subitem anterior, as licitantes deverão enviar a proposta de preços, nos moldes do Anexo III – Planilha de Proposta de Preços, acompanhados dos Anexos III-A, III-B e III-C.
- 5.1.4 Caso haja a realização da fase de lances prevista no subitem 6.4, deverão ser entregues propostas substitutivas ajustadas ao valor final ofertado, nos moldes do Anexo III, III-A, III-B e III-C e os documentos de habilitação previstos neste Edital.
- 5.2 No dia, hora e local previstos no subitem 1.1, em sessão pública a ser realizada através de videoconferência pelo link a ser disponibilizado pela **COMISSÃO PERMANENTE DE LICITAÇÃO – CPL** a todos os interessados no sítio da **CDRJ** na Internet, a **COMISSÃO PERMANENTE DE LICITAÇÃO – CPL** declarará aberta a sessão pública, momento a partir do qual passará à identificação dos representantes legais das licitantes e realizará a abertura dos envelopes.
- 5.2.1 É recomendável a presença dos participantes com 10 (dez) minutos de antecedência em relação ao horário previsto para a abertura da sessão virtual.
- 5.2.2 Haverá uma tolerância de 15 (quinze) minutos a contar da hora marcada para a abertura da sessão pública virtual.
- 5.2.3 Será realizada a transmissão de todos os procedimentos de abertura dos envelopes contendo a Proposta de Preços dos licitantes concorrentes.
- 5.2.4 Ao final, será lavrada a ata da sessão, por membro da **COMISSÃO PERMANENTE DE LICITAÇÃO – CPL**, da qual constarão, pelo menos, os nomes dos participantes e os locais em que se encontram e a tempestividade da remessa da documentação.
- 5.2.5 Os arquivos referentes à sessão pública, deverão ser salvos e possibilitada o total acesso e manifestação dos interessados, em prazo razoável e proporcional.
- 5.2.6 As remessas destinadas à **COMISSÃO PERMANENTE DE LICITAÇÃO – CPL**, deverão ser remetidas ao endereço indicado neste Edital.
- 5.3 Serão requisitos indispensáveis à validade da proposta os seguintes:
- 5.3.1 Ser redigida em papel timbrado do licitante, em língua portuguesa, datada, digitada, em 1 (uma) via, sem emendas, rasuras, entrelinhas ou ressalvas,

devendo a última folha ser assinada (manualmente ou digitalmente) pelo representante legal da proponente ou por procurador com poderes específicos, conferidos na forma do disposto no subitem 3.5 deste Edital;

- 5.3.2 Ser apresentada com 2 (duas) casas decimais e expressa em moeda corrente nacional (R\$);
- 5.3.3 Conter a indicação do banco, número da conta e agência do licitante, para fins de pagamento;
- 5.3.4 Conter prazo de validade não inferior a 90 (noventa) dias, contados a partir da data de sua apresentação;
- 5.3.5 Conter expressamente que nos preços apresentados já estão incluídos todos os tributos, encargos sociais, trabalhistas, previdenciários, fiscais, securitários, parcelas ou taxas de administração, lucro, despesas indiretas e eventuais, despesas para a obtenção de licenças e/ou autorizações, enfim, todos e quaisquer ônus incidentes sobre os serviços objeto desta licitação.
- 5.3.6 Vincular o licitante, em especial no que se refere às condições, informações e especificações técnicas nela apresentada.

## 6. DO PROCEDIMENTO E DOS CRITÉRIOS DE JULGAMENTO (MODO DE DISPUTA ABERTO)

- 6.1 Após o credenciamento, serão anunciadas as empresas legalmente representadas, momento a partir do qual não mais serão admitidos novos proponentes ao certame.
- 6.2 Ato contínuo, a **COMISSÃO PERMANENTE DE LICITAÇÃO – CPL** abrirá os arquivos de Propostas de Preços das licitantes, as quais ficarão disponíveis para exame dos demais interessados.
- 6.3 A escolha das propostas para a fase de lances será precedida de verificação da conformidade destas com as exigências do Edital, em especial o que consta nos subitens 3.11 e 5.2, procedendo-se à desclassificação daquelas desconformes, de forma a definir aquelas que se encontrarem aptas para a fase de lances.
- 6.4 Após a ordenação dos valores das propostas, a **COMISSÃO PERMANENTE DE LICITAÇÃO – CPL** dará início à fase de lances, ocasião em que os licitantes poderão formular seus lances, de forma sucessiva, em valores numéricos distintos e decrescentes a partir do autor da proposta de maior preço, observando-se o seguinte:
  - 6.4.1 O lance inicial ofertado deverá sempre ser inferior ao valor da proposta de menor preço extraída dos Envelopes de Propostas de Preços.
  - 6.4.2 O lance deverá ser ofertado pelo valor global.
  - 6.4.3 As rodadas de lances verbais serão repetidas quantas vezes forem necessárias.
  - 6.4.4 A cada nova rodada será efetivada a classificação momentânea das propostas, de forma a definir a sequência dos lances seguintes.
  - 6.4.5 O licitante poderá oferecer lance com valor igual ou superior ao menor lance registrado, desde que seja inferior ao seu último lance ofertado.

- 6.4.6 Não serão aceitos dois ou mais lances de mesmo valor, prevalecendo aquele que for recebido e registrado em primeiro lugar.
- 6.4.7 A desistência em apresentar lance verbal, quando para esse fim convocado, implicará na exclusão do licitante quanto à fase de lances verbais, mantendo-se, todavia, o último preço por ele apresentado para efeito da classificação final das propostas.
- 6.4.8 A **COMISSÃO PERMANENTE DE LICITAÇÃO – CPL** poderá, motivadamente, estabelecer limite de tempo para oferta de lances e intervalo mínimo de diferença de valores entre os lances, que deve incidir tanto em relação aos lances intermediários quanto em relação à proposta que cobrir a melhor oferta, mediante prévia comunicação aos licitantes e expressa menção na ata da sessão.
- 6.4.9 O encerramento da etapa competitiva de lances dar-se-á quando, indagados pela **COMISSÃO PERMANENTE DE LICITAÇÃO – CPL**, todos os licitantes participantes manifestarem seu desinteresse em apresentar novos lances.
- 6.4.10 Após o encerramento da etapa de lances, se a diferença entre a melhor proposta e a segunda colocada for de, pelo menos 10% (dez por cento), a **COMISSÃO PERMANENTE DE LICITAÇÃO – CPL** poderá admitir o reinício da disputa aberta, observado o rito previsto neste Edital, para a definição das demais colocações.
- 6.5 Após o encerramento da etapa de lances, conforme o subitem 6.4.9 ou, quando for o caso, o subitem 6.4.10, será assegurada, em caso de empate, às microempresas e empresas de pequeno porte preferência na contratação, caso a licitação tenha sido vencida por licitante que não detenha tal condição.
- 6.6 Entende-se por empate, para fins do subitem 6.5, aquelas situações em que as propostas apresentadas pelas microempresas e empresas de pequeno porte sejam iguais ou até 10% (dez por cento) superiores à proposta mais bem classificada, na forma da Lei Complementar nº. 123/2006.
- 6.7 Ocorrendo empate, na forma do subitem 6.6, proceder-se-á da seguinte forma:
- I — A microempresa ou empresa de pequeno porte melhor classificada poderá apresentar ou declarar proposta de preço inferior àquela considerada vencedora do certame, definido segundo critérios das **CDRJ**, sendo registrado posteriormente em ata o valor ofertado.
- II — Não ocorrendo a contratação da microempresa ou empresa de pequeno porte, na forma do inciso I, serão convocadas as remanescentes que porventura se enquadrem na situação de empate, na ordem classificatória, para o exercício do mesmo direito.
- III — No caso de equivalência dos valores apresentados pelas microempresas e empresas de pequeno porte que se encontrem em situação de empate, será realizado sorteio entre elas para que se identifique aquela que primeiro poderá apresentar melhor oferta.
- 6.8 O disposto no subitem 6.7 somente se aplicará quando a melhor oferta inicial não tiver sido apresentada por microempresa ou empresa de pequeno porte.
- 6.9 No caso do inciso I do subitem 6.7, a licitante deverá apresentar a nova proposta ajustada quando da reabertura da sessão, conforme subitem 6.13.



- 6.10 A proposta de preço inferior será divulgada aos demais participantes e, da mesma forma, a inocorrência da sua apresentação.
- 6.11 O sorteio, previsto no inciso III do subitem 6.7, será realizado, se necessário, também em ato público.
- 6.12 Após o encerramento da etapa de lances da sessão pública e eventual procedimento de desempate, a **COMISSÃO PERMANENTE DE LICITAÇÃO – CPL** deverá encaminhar contraproposta ao licitante que tenha apresentado lance mais vantajoso, para que seja obtida melhor proposta, observado o critério de julgamento, não se admitindo negociar condições diferentes daquelas previstas neste Edital.
- 6.12.1 A negociação será realizada em sessão pública virtual, podendo ser acompanhada pelos demais licitantes.
- 6.12.2 Após a tentativa de negociação, quaisquer propostas que permanecerem com o valor acima do valor estimado serão desclassificadas.
- 6.13 Na sequência, a **COMISSÃO PERMANENTE DE LICITAÇÃO – CPL** suspenderá a sessão marcando de imediato nova data para que a licitante mais bem colocada na fase de lances, observada a classificação final, apresente a proposta de preços nos moldes do Anexo III – Planilha de Proposta de Quantidades e Preços ajustada ao valor final ofertado bem como os seguintes anexos:
- 6.13.1 Anexo III-A – Planilha de Proposta do Cronograma Físico-Financeiro;
- 6.13.2 Anexo III-B – Planilha de Proposta de Composição do BDI (Serviços);
- 6.13.3 Anexo III-C – Planilha de Proposta de Composição de Encargos Sociais (Desonerado);
- 6.14 Juntamente com o Anexo III previsto no subitem anterior, o licitante deverá enviar também dentro de 1 (um) envelope toda a documentação de habilitação prevista no subitem 7.4, contendo: Nome Empresarial da licitante; Número da licitação e a Identificação, conforme exemplo abaixo:

**RCE Nº 05-2020 - (Nome Empresarial da Licitante) – DOCUMENTOS DE HABILITAÇÃO**

- 6.15 As marcas e modelos referenciados nos memoriais descritivos e planilhas referem-se apenas à qualificação dos materiais a serem fornecidos, podendo a licitante ofertar materiais e produtos similares, desde que comprove sua similaridade com as referências especificadas no Edital.
- 6.16 No julgamento das propostas de preços, considerar-se-á vencedora aquela que, obedecendo às condições, especificações e procedimentos estabelecidos neste Edital, apresentar o **“MENOR PREÇO GLOBAL”**.
- 6.17 Não será considerada qualquer oferta de vantagem não prevista neste Edital.
- 6.18 Serão desclassificados(as):
- 6.18.1 Os licitantes que não enviarem nos envelopes os documentos conforme subitem 6.13 deste Edital;
- 6.18.2 As propostas de preços que não atenderem às exigências do ato convocatório da licitação ou que contenham outras condições que não as constantes deste Edital e de seus Anexos;

- 6.18.3 As propostas de preços que apresentarem valores superiores ao preço global máximo fixado neste Edital, conforme discriminado no Anexo II – Planilha de Estimativa de Quantidades e Preços, que é de **R\$ 13.128.008,30 (treze milhões, cento e vinte e oito mil, oito reais e trinta centavos)** bem como aos preços unitários estimados na mesma Planilha;
- 6.18.4 As propostas com preços manifestamente inexequíveis;
- 6.18.5 As propostas que contenham vícios ou ilegalidades.
- 6.19 Serão consideradas manifestamente inexequíveis, para fins do disposto no subitem 6.18.4, as propostas cujos valores globais sejam inferiores a 70% (setenta por cento) do menor dos seguintes valores:
- 6.19.1 Média aritmética dos valores das propostas superiores a 50% (cinquenta por cento) do valor orçado, constante do subitem 6.18.3 deste Edital; ou
- 6.19.2 Valor orçado pela **CDRJ**, constante do subitem 6.18.3 deste Edital.
- 6.20 A proposta de preços será verificada quanto a eventuais erros aritméticos, os quais serão corrigidos pela **COMISSÃO PERMANENTE DE LICITAÇÃO – CPL**, observado o seguinte procedimento:
- 6.20.1 Verificados erros de operação aritmética nos totais das parcelas dos preços propostos, os resultados serão corrigidos, considerados como corretos os preços unitários.
- 6.20.2 Verificadas diferenças a maior ou a menor no somatório das parcelas dos preços totais por item e global, serão as referidas parcelas consideradas para retificação do preço global proposto.
- 6.21 Se a proposta não for aceitável, a **COMISSÃO PERMANENTE DE LICITAÇÃO – CPL** desclassificará o licitante e convocará o próximo colocado, na ordem de classificação final, até a apuração de uma proposta que atenda o Edital.
- 6.22 Por ocasião da aceitabilidade da proposta de preços, em especial quando houver assuntos técnicos, a **COMISSÃO PERMANENTE DE LICITAÇÃO – CPL** poderá solicitar análise e parecer prévio da área requisitante da **CDRJ**.
- 6.23 Constatando o atendimento da proposta às exigências fixadas no Edital, o licitante terá sua proposta aceita, passando então para a fase de habilitação.
- 6.24 Será divulgado na página da **CDRJ** na internet ([www.portosrio.gov.br](http://www.portosrio.gov.br)) o julgamento da **COMISSÃO PERMANENTE DE LICITAÇÃO – CPL** sobre a classificação e, se for o caso, a desclassificação de propostas.

## 7. DA HABILITAÇÃO

- 7.1 Como condição prévia ao exame da documentação de habilitação do licitante, conforme subitem 7.4, a **COMISSÃO PERMANENTE DE LICITAÇÃO – CPL** verificará o eventual descumprimento das condições de participação, especialmente quanto à existência de sanção que impeça a participação no presente certame ou a futura contratação, mediante consulta ao:
- 7.1.1 SICAF, a fim de se verificar a composição societária das empresas e certificar

- eventual participação indireta que ofenda os art. 38 e 44 da Lei nº 13.303/2016;
- 7.1.2 Cadastro Nacional de Condenações Cíveis por Atos de Improbidade Administrativa, mantido pelo Conselho Nacional de Justiça – CNJ, no endereço eletrônico [www.cnj.jus.br/improbidade\\_adm/consultar\\_requerido.php](http://www.cnj.jus.br/improbidade_adm/consultar_requerido.php);
- 7.1.3 Cadastro Nacional de Empresas Inidôneas e Suspensas – CEIS, no endereço eletrônico [www.portaldatransparencia.gov.br](http://www.portaldatransparencia.gov.br);
- 7.1.4 Cadastro Nacional de Empresas Punidas – CNEP, no endereço eletrônico [www.portaldatransparencia.gov.br](http://www.portaldatransparencia.gov.br);
- 7.1.5 Cadastro de Empresas Suspensas mantido no site da CDRJ na internet, no endereço eletrônico [www.portosrio.gov.br](http://www.portosrio.gov.br), menu “Licitações e Contratos”; e
- 7.1.6 Lista de Inidôneos, mantida pelo Tribunal de Contas da União – TCU.
- 7.2 As consultas previstas no subitem 7.1 realizar-se-ão em nome da empresa licitante e de seu sócio majoritário.
- 7.3 Constatada a existência de sanção, a **COMISSÃO PERMANENTE DE LICITAÇÃO – CPL** reputará o licitante inabilitado por falta de condição de participação.
- 7.4 A regularidade quanto à habilitação jurídica, fiscal, técnica e econômico-financeira da licitante vencedora será verificada através da apresentação dos documentos a seguir relacionados:
- 7.4.1 HABILITAÇÃO JURÍDICA
- a) Cédula de identidade, no caso de pessoa física;
  - b) Registro comercial, no caso de empresa individual;
  - c) Ato constitutivo, Estatuto ou Contrato Social em vigor, devidamente registrado, em se tratando de sociedades comerciais sendo que, no caso de sociedades por ações, deverá se fazer acompanhar da ata de eleição de seus administradores;
  - d) Inscrição do ato constitutivo, no caso de sociedades civis, acompanhada de ato formal de designação de diretoria em exercício;
  - e) Ato constitutivo, devidamente arquivado na Junta Comercial ou no Registro Civil das Pessoas Jurídicas, ou documento equivalente expedido por uma destas duas entidades, onde conste que a licitante é microempresa ou empresa de pequeno porte, ou ainda, mediante declaração emitida pelo SICAF;
  - f) Compromisso de constituição do Consórcio, conforme indicado nos subitens 3.3.3 a 3.3.7, deste Edital;
  - g) Decreto de autorização ou equivalente, em se tratando de empresa ou sociedade estrangeira em funcionamento no País, e ato de registro ou autorização para funcionamento expedido pelo órgão competente quando a atividade assim o exigir;
- 7.4.2 REGULARIDADE FISCAL
- a) Prova de inscrição no CNPJ ou CPF, conforme o caso;
  - b) Prova de regularidade com a Fazenda Nacional e com o INSS, mediante a apresentação da Certidão Negativa, ou Positiva com efeitos de Negativa, de Débitos relativos aos Tributos Federais e a Dívida Ativa da União, expedida conjuntamente pela Secretaria da Receita Federal do Brasil

- (RFB) e pela Procuradoria-Geral da Fazenda Nacional (PGFN);
- c) Prova de regularidade relativa ao Fundo de Garantia por Tempo de Serviço (FGTS), mediante a apresentação do Certificado de Regularidade do FGTS (CRF).

#### 7.4.3 QUALIFICAÇÃO ECONÔMICO-FINANCEIRA

- a) Balanço patrimonial e demonstrações contábeis referentes ao último exercício social, exigíveis na forma da lei, comprovando índices de liquidez geral (LG), liquidez corrente (LC), e solvência geral (SG) superiores a 1 (um);
- i. A comprovação do índice acima será feita através da apresentação, pela licitante, de demonstrativo de cálculo a partir do balanço apresentado: a) Índice de Liquidez Corrente (ILC) = (Ativo Circulante) / (Passivo Circulante); b) Índice de Liquidez Geral (ILG) = (Ativo Circulante + Realizável a Longo Prazo) / (Passivo Circulante + Exigível a Longo Prazo); c) Solvência Geral (SG) = (Ativo Total / Passivo circulante + Exigível a Longo Prazo);
  - ii. As empresas que se utilizam do Sistema Público de Escrituração Digital – SPED, deverão comprovar a Escrituração Contábil Digital – ECD por meio de recibo de entrega junto à Receita Federal, igualmente, deverão apresentar o Balanço Patrimonial do último exercício social exigível;
  - iii. As empresas recém constituídas, cujo Balanço Patrimonial ainda não seja exigível, deverão apresentar o Balanço de Abertura, contendo carimbo e assinatura do representante legal da empresa e do contador;
  - iv. As empresas que estiveram inativas no ano anterior deverão apresentar cópia da declaração de inatividade entregue à Receita Federal, apresentando o último balanço patrimonial que antecede à condição de inatividade.
  - v. Todos os documentos referentes à alínea “a” deverão conter as assinaturas dos representantes legais da licitante e do contador responsável, registrado no Conselho Regional de Contabilidade.
- b) Comprovação de capital social ou patrimônio líquido correspondente a 10% (dez por cento) do valor estimado desta licitação, exigida somente no caso de a licitante apresentar resultado igual ou inferior a 1 (um) nos índices Liquidez Geral, Liquidez Corrente e Solvência Geral;
- c) Certidão negativa de falência ou recuperação judicial e extrajudicial, expedida pelo distribuidor da sede do licitante, em até no máximo 90 (noventa) dias da data da sessão pública deste certame.

#### 7.4.4 QUALIFICAÇÃO TÉCNICA

- a) Registro da licitante individual ou das consorciadas e de seus responsáveis técnicos junto ao Conselho Regional de Engenharia e Agronomia – CREA;
- b) Atestado(s) de Capacidade Técnico-Operacional, em caso de consórcio, de quaisquer das empresas que o compõem, que comprove(m) que a licitante tenha executado para órgão ou entidade da Administração Pública Direta ou Indireta, Federal, Estadual, Municipal ou do Distrito Federal, ou, ainda, para empresas privadas, serviços compatíveis em características técnicas similares às do objeto da presente licitação.
- c) Atestado(s) de Capacidade Técnico-Profissional, mediante a comprovação da licitante de possuir em seu quadro permanente, na data prevista para

apresentação da proposta, profissional(is) de nível superior reconhecido(s) pelo CREA, detentor(es) de atestado(s) de responsabilidade técnica, devidamente registrado(s) no CREA, acompanhado(s) da(s) respectiva(s) Certidão(ões) de Acervo Técnico – CAT, que comprove(m) ter o(s) profissional(is), executado para órgão ou entidade da Administração Pública Direta ou Indireta, Federal, Estadual, Municipal, ou ainda, para empresa privada, serviços de características técnicas similares às do objeto da presente licitação, nas parcelas de maior relevância técnica e valor significativo a saber:

- **Obras de Construção de via rodoviária em CBUQ; e**
  - **Obras de pavimentação em concreto armado**
- i. Entende-se, para os fins deste Edital, como pertencente ao quadro permanente:
- Sócio;
  - Diretor;
  - Empregado;
  - Responsável Técnico;
  - Profissional contratado.
- ii. A comprovação da vinculação dos profissionais das licitantes deverá ser feita mediante a apresentação dos seguintes documentos:
- Sócio: Contrato social devidamente registrado no órgão competente;
  - Diretor: Cópia do contrato social, em se tratando de firma individual ou limitada, e cópia da ata de eleição da diretoria, devidamente publicada na imprensa, em se tratando de sociedade anônima;
  - Empregado: Cópia atualizada da Carteira de Trabalho e Previdência Social – CTPS ou do Contrato de Trabalho em vigor;
  - Responsável técnico: Cópia da certidão expedida pelo CREA da Sede ou da Filial da licitante onde consta o registro do profissional como Responsável Técnico;
  - Profissional contratado: Carta de intenção do licitante, afirmando que contratará o profissional detentor do atestado apresentado com a documentação, caso a licitante venha a ser contratada para execução do objeto, acompanhada de declaração de anuência do profissional.
- iii. Os profissionais indicados pelo licitante, para o fim de comprovação da capacitação técnico-profissional de que trata a alínea “c”, deverão participar da obra ou serviço objeto da licitação, admitindo-se a substituição por profissionais de experiência equivalente ou superior, desde que aprovada pela **CDRJ**.
- d) Atestado de Visita Técnica emitido pela Gerência de Gestão de Obras – GERGOB, nos moldes do Anexo XIII – Modelo de Atestado de Visita Técnica, atestando que a licitante tomou conhecimento de todas as informações e das condições locais para cumprimento das obrigações objeto desta licitação.

- i. O agendamento de data e hora para a realização da visita ao local onde os serviços serão prestados, a fim de tomar conhecimento das condições locais de trabalho, deverá ser realizado junto à Gerência de Gestão de Obras – GERGOB, pelo telefone: (21) 2219-8590.
  - ii. O atestado citado para sua habilitação neste certame não é obrigatório e poderá ser substituído por declaração formal do licitante, informando ter conhecimento das condições locais de trabalho.
- 7.5 Todas as certidões deverão estar com prazo de validade vigente na data de sua apresentação.
- 7.6 A **COMISSÃO PERMANENTE DE LICITAÇÃO – CPL** pode exigir, em diligência, que os Atestados de Capacidade Técnico-Profissional e Operacional sejam acompanhados de documentos que corroborem o seu teor, como cópias de Contratos, medições, notas fiscais, registros em órgãos oficiais ou outros documentos idôneos.
- 7.7 Somente serão aceitos Atestados de Capacidade Técnica expedidos após a conclusão do Contrato.
- 7.8 Sempre que possível, os documentos de que tratam os subitem 7.4.1, 7.4.2 e 7.4.3 poderão ser substituídas pelas informações contidas no SICAF, para fins de habilitação, desde que estejam dentro do prazo de validade, conforme disposto na IN SEGES/MP nº 3/2018, sendo confirmadas as informações, por meio de consulta online, realizada pela **COMISSÃO PERMANENTE DE LICITAÇÃO – CPL**.
- 7.9 As licitantes que optarem pela utilização do SICAF, conforme subitem 7.8, deverão inserir a Declaração do Anexo XII – Modelo de Declaração – SICAF no arquivo de que trata o subitem 6.14.
- 7.10 Havendo irregularidade no Registro Cadastral da licitante perante o SICAF, a mesma será inabilitada.
- 7.11 Os documentos de habilitação poderão ser apresentados nas formas abaixo:
  - a) em original;
  - b) em cópia autenticada por cartório competente;
  - c) em cópia autenticada pela **COMISSÃO PERMANENTE DE LICITAÇÃO – CPL**, mediante apresentação dos originais; ou
  - d) em publicação em órgão da imprensa oficial.
- 7.12 Não serão aceitos protocolos de entrega ou solicitações de documento em substituição aos documentos requeridos no presente Edital e seus Anexos.
- 7.13 Sob pena de inabilitação, todos os documentos apresentados para habilitação deverão estar em nome do licitante, com número do CNPJ e, preferencialmente, com o endereço respectivo.
  - 7.13.1 Se o licitante for a matriz, todos os documentos deverão estar em nome da matriz; ou
  - 7.13.2 Se o licitante for a filial, todos os documentos deverão estar em nome da filial, exceto aqueles documentos que, pela própria natureza, comprovadamente forem emitidos somente em nome da matriz.
- 7.14 Em se tratando de microempresa ou empresa de pequeno porte, a comprovação da

regularidade fiscal somente será exigida para efeito de contratação e não como condição para participação na licitação.

- 7.14.1 Na hipótese de haver alguma restrição relativa à regularidade fiscal quando da comprovação de que trata o subitem 7.14, será assegurado prazo de 5 (cinco) dias úteis, prorrogável por igual período, para a regularização da documentação, a realização do pagamento ou parcelamento do débito e a emissão de eventuais certidões negativas ou positivas com efeito de certidão negativa.
- 7.14.2 Para aplicação do disposto no subitem 7.14.1, o prazo para regularização fiscal será contado a partir da divulgação do resultado da fase de habilitação.
- 7.14.3 A prorrogação do prazo prevista no subitem 7.14.1 poderá ser concedida, a critério da **CDRJ**, quando requerida pela licitante, mediante apresentação da devida justificativa.
- 7.14.4 A abertura da fase recursal em relação ao resultado do certame ocorrerá após os prazos de regularização fiscal de que tratam os subitens 7.14.1 e 7.14.3.
- 7.14.5 A não regularização da documentação no prazo previsto nos subitens 7.14.1. e 7.14.3 implicará decadência do direito à contratação, sem prejuízo das sanções previstas no subitem 13 deste Edital e na Lei nº. 13.303/2016, sendo facultado à **CDRJ** convocar os licitantes remanescentes, na ordem de classificação, ou revogar a licitação.
- 7.15 É de caráter eliminatório o não atendimento das condições de habilitação solicitadas neste item 7 e seus subitens. Ocorrido isto, será retomada a sessão pública e chamadas as demais licitantes, na ordem de classificação, e após a tentativa de negociação, para fazê-lo nas condições de suas respectivas ofertas, observando que a **COMISSÃO PERMANENTE DE LICITAÇÃO – CPL** examinará a aceitabilidade, quanto ao objeto e valor, até que encontre uma proposta que atenda integralmente o Edital.
- 7.15.1 Por ocasião da documentação de habilitação, em especial a que trata da habilitação técnica, a **COMISSÃO PERMANENTE DE LICITAÇÃO – CPL** poderá solicitar análise e parecer prévio da área requisitante da **CDRJ**.
- 7.16 Constatando o atendimento às exigências fixadas no Edital, o licitante será declarado habilitado e, conseqüentemente, vencedor.
- 7.17 Estando todas as participantes presentes na sessão e devidamente representadas, poderão declarar expressamente que não têm intenção de recorrer, fato que será registrado em ata, a fim de produzir os devidos efeitos jurídicos.
- 7.18 Não havendo intenção de recurso ou tendo ocorrido renúncia expressa dele, por parte de todos os representantes, a **COMISSÃO PERMANENTE DE LICITAÇÃO – CPL** declarará a sessão encerrada.
- 7.19 Terminados os trabalhos, a **COMISSÃO PERMANENTE DE LICITAÇÃO – CPL** elaborará Relatório Final, consignando uma retrospectiva das fases da licitação e, baseada na Classificação Final obtida de acordo com os critérios de julgamento, concluirá, formal e explicitamente, pela indicação da licitante vencedora da licitação.
- 7.20 Em cada reunião será lavrada ata, consignando todas as ocorrências do procedimento, assinada por todos os membros da **COMISSÃO PERMANENTE DE LICITAÇÃO – CPL**.
- 7.21 Não será concedido prazo de prorrogação para apresentação de qualquer documento

exigido no Edital, ressalvada a hipótese prevista no art. 4º do Decreto nº 8.538/2015, nem serão considerados documentos que não estejam previstos no Edital.

## 8. DOS RECURSOS ADMINISTRATIVOS

8.1 A intenção de recorrer, direito assegurado a qualquer licitante, deve ser manifestada e motivada por ocasião da declaração do vencedor, ao final da sessão, com registro em ata da síntese de suas razões, momento a partir do qual será concedido ao interessado o prazo de 5 (cinco) dias úteis, a contar do dia útil subsequente ao término da sessão pública, para a apresentação das razões do recurso, ficando os demais licitantes desde logo intimados para apresentar as contrarrazões em igual prazo, que começará a correr no dia útil subsequente ao término do prazo do recorrente, sendo-lhes assegurada vista imediata dos autos.

8.1.1 No momento da apresentação da intenção de recorrer, cabe à **COMISSÃO PERMANENTE DE LICITAÇÃO – CPL** avaliar tão somente a existência dos pressupostos recursais, o que se restringe à aferição de sucumbência, tempestividade, legitimidade, interesse e motivação.

a) A **COMISSÃO PERMANENTE DE LICITAÇÃO – CPL** examinará a intenção de recurso, aceitando-a ou, motivadamente, rejeitando-a, caso a licitante deixe de demonstrar algum dos pressupostos recursais constantes do subitem acima;

b) É vedado rejeitar o recurso de pleno em razão da discordância de mérito com os motivos apresentados pelo licitante.

8.2 É de inteira responsabilidade dos licitantes a correta apresentação da intenção e das razões recursais, podendo estes, caso seja detectado pela **CDRJ** que se trata de mero recurso protelatório, sofrer a sanção prevista no inciso I do subitem 13.5.1 deste Edital.

8.3 Na hipótese de interposição de recurso, os autos do processo permanecerão com vista franqueada aos interessados mediante solicitação por endereço eletrônico (e-mail): [cpl@portosrio.gov.br](mailto:cpl@portosrio.gov.br).

8.4 No caso de não apresentação das razões de recurso, após o prazo estabelecido no item 8.1, a **COMISSÃO PERMANENTE DE LICITAÇÃO – CPL** desconsiderará a manifestação feita em sessão, não conhecendo do recurso.

8.5 Os recursos deverão ser dirigidos à **COMISSÃO PERMANENTE DE LICITAÇÃO – CPL**, devidamente protocolados e observar:

8.5.1 Quanto à sua interposição, o prazo constante do subitem 8.1;

8.5.2 A forma escrita, com a assinatura manual ou digital do licitante ou seu representante legal;

8.5.3 A legitimidade e o interesse recursal; e

8.5.4 A fundamentação.

8.6 A **COMISSÃO PERMANENTE DE LICITAÇÃO – CPL** disporá de até 5 (cinco) dias úteis, contados do dia útil subsequente ao término do prazo previsto no subitem 8.1, para julgar o(s) recurso(s) interposto(s).

8.6.1 Caso as razões recursais envolvam questões de ordem técnica ou de exequibilidade dos preços propostos, a **COMISSÃO PERMANENTE DE LICITAÇÃO – CPL** poderá solicitar análise e parecer prévio da área requisitante da **CDRJ**;



8.6.2 Caso seja necessário devido à complexidade do assunto e com a devida justificativa nos autos, o prazo constante no subitem 8.6 poderá ser ampliado.

8.7 Após julgamento do(s) recurso(s), a **COMISSÃO PERMANENTE DE LICITAÇÃO – CPL** elaborará Relatório circunstanciado com vistas ao Diretor-Presidente para decisão definitiva.

8.8 O acolhimento do recurso importará na invalidação apenas dos atos insuscetíveis de aproveitamento.

## 9. DA ADJUDICAÇÃO E DA HOMOLOGAÇÃO

9.1 A falta de manifestação imediata e motivada do licitante no prazo previsto no subitem 8.1, quanto à intenção de recorrer, importará na decadência desse direito, ficando a **COMISSÃO PERMANENTE DE LICITAÇÃO – CPL** autorizada a adjudicar o objeto à licitante declarada vencedora.

9.2 Decididos os recursos e constatada a regularidade dos atos praticados, o Diretor-Presidente adjudicará o objeto e homologará o procedimento licitatório.

## 10. DO INSTRUMENTO CONTRATUAL

10.1 Homologada a licitação pelo Diretor-Presidente, o adjudicatário será convocado para assinar o instrumento contratual em até 5 (cinco) dias úteis, prorrogável uma vez por igual período, desde que devidamente justificado, observando ainda as demais disposições deste item 10.

10.2 Se o adjudicatário, convocado dentro do prazo de validade da sua proposta, não assinar, não aceitar ou não retirar o instrumento contratual, injustificadamente, ou ainda, não apresentar situação regular, estará sujeito às penalidades previstas no item 14 deste Edital e na Lei nº 13.303/2016. Neste caso, a **COMISSÃO PERMANENTE DE LICITAÇÃO – CPL** examinará as ofertas subsequentes e a habilitação das licitantes, observada a ordem final de classificação, até a apuração de uma que atenda ao Edital, sendo o mesmo convocado para negociar a redução do preço ofertado em igual prazo e nas mesmas condições propostas pelo primeiro colocado, inclusive quanto aos preços atualizados em conformidade com o Edital.

10.3 O resultado final será divulgado na página da **CDRJ** na internet ([www.portosrio.gov.br](http://www.portosrio.gov.br)), menu “Licitações e Contratos”.

10.4 A contratação será formalizada por intermédio de instrumento contratual (Anexo XV) com base nos dispositivos da Lei nº. 13.303/2016 e do Instrumento Normativo de Licitações e Contratos da **CDRJ** (IN.GECOMP.06.001 – Regulamento de Licitações e Contratos).

10.5 O ato de assinatura do instrumento contratual realizar-se-á via plataforma do Sistema Eletrônico da Informação – SEI!, mediante disponibilização de link externo por parte da **CDRJ** à licitante em momento oportuno.

10.5.1 O cadastro no SEI! deverá ser feito por aquele(a) que efetivamente irá assinar o instrumento contratual.

10.5.2 Para aprovação do cadastro, será necessário apresentar cópia de RG e CPF, além do Termo de Veracidade assinado, via e-mail para [protocoloexterno@infraestrutura.gov.br](mailto:protocoloexterno@infraestrutura.gov.br), ao Ministério da Infraestrutura, Órgão que vinculou a **CDRJ** ao SEI!. Após aprovação deste cadastro, os usuários

poderão utilizar o Peticionamento do Sistema Eletrônico de Informação (SEI!).

- 10.5.3 Caso o usuário não disponha de meios para realizar a digitalização dos documentos necessários para liberação do seu cadastro como usuário externo, poderá, excepcionalmente, dirigir-se ao Protocolo da **CDRJ** (Rua Acre, nº. 21, Centro – Rio de Janeiro / RJ, CEP: 20.081-000) munido dos documentos originais e cópias que serão digitalizados para realizar a ativação no SEI!.
- 10.6 A assinatura do instrumento contratual ficará condicionada à aferição da regularidade da futura **CONTRATADA**, em conformidade com o item 7 – Da Habilitação, e à consulta ao CADIN, em conformidade com o disposto no art. 6º, inciso III, da Lei nº. 10.522/02.
- 10.7 Caso as partes não assinem o instrumento contratual no mesmo momento, caberá à **CONTRATADA** assinar o instrumento primeiro e devolver para assinatura da **CDRJ**.
- 10.8 A **CONTRATADA** deve manter durante a vigência do instrumento contratual as condições de habilitação para contratar com a **CDRJ**, apresentando, sempre que exigido, os comprovantes de regularidade, particularmente no que tange à capacidade técnico-operativa e à regularidade fiscal.
- 10.9 O licitante, em vias de ser julgado vencedor ou já vencedor da licitação, ou já convidado a assinar o instrumento contratual com a **CDRJ**, poderá perder sua condição para assinar o aludido instrumento, caso se encontre em estado de falência, insolvência notória ou situação econômico-financeira comprometida.
- 10.10 O prazo de execução do instrumento contratual corresponde ao prazo que a **CONTRATADA** dispõe para executar a sua obrigação. Já o prazo de vigência corresponde ao prazo em que ele é considerado apto a produzir efeitos até que todos os seus efeitos sejam consumidos, inclusive recebimento e pagamento por parte da **CDRJ**, excetuando-se o prazo de garantia técnica.

## 11. DO PAGAMENTO

- 11.1 O pagamento será efetuado conforme o instrumento contratual a ser emitido, através de depósito bancário em favor da **CONTRATADA**, no prazo de até 30 (trinta) dias da apresentação da nota fiscal correspondente devidamente atestada pela **FISCALIZAÇÃO** da **CDRJ**.
- 11.2 A(s) nota(s) fiscal(is) deverá(ão) ser apresentada(s) sem emendas, rasuras ou ressalvas, observada a legislação fiscal vigente.
- 11.3 Na(s) nota(s) fiscal(is) é recomendado que a **CONTRATADA** faça constar, para fins de pagamento, as informações relativas ao instrumento contratual, ao nome e número do banco, da agência e de sua conta corrente.
- 11.4 Em hipótese alguma haverá pagamento sem que ocorra a efetiva entrega do objeto contratado, podendo ocorrer, contudo, o pagamento correspondente à parte do objeto que, mediante autorização da **CDRJ**, for recebido parcialmente.

## 12. DAS SANÇÕES

- 12.1 A **CONTRATADA**, em caso de inadimplemento de suas obrigações, garantido o contraditório e a ampla defesa anteriormente a sua aplicação definitiva, ficará sujeita às seguintes sanções previstas no art. 83 da Lei nº 13.303/2016:

- I. Advertência;

- II. Multa moratória;
  - III. Multa compensatória;
  - IV. Suspensão do direito de participar de licitação e impedimento de contratar com a **CDRJ**, por até 2 (dois) anos.
- 12.2 As sanções constantes dos incisos II e III do subitem anterior poderão ser aplicadas de forma cumulativa com as constantes dos incisos I e IV do mesmo subitem, conforme a gravidade do fato, facultada a defesa prévia do interessado, no prazo de 10 (dez) dias úteis.
- 12.3 São consideradas condutas reprováveis e passíveis de sanções, dentre outras:
- I. Interpor recurso meramente protelatório;
  - II. Não manter a proposta ou abandonar o certame;
  - III. Deixar de apresentar, apresentar em manifesta desconformidade ou apresentar parcialmente documentação exigida no certame;
  - IV. Declarar falsamente que cumpre algum dos requisitos previstos no subitem 3.9 deste Edital;
  - V. Não atender, sem justificativa, à convocação para assinatura do instrumento contratual ou retirada do instrumento equivalente;
  - VI. Apresentar documento falso em qualquer processo administrativo instaurado pela **CDRJ**;
  - VII. Demonstrar não possuir idoneidade para contratar com a **CDRJ** em virtude de atos ilícitos praticados;
  - VIII. Afastar ou procurar afastar participante, por meio de violência, grave ameaça, fraude ou oferecimento de vantagem de qualquer tipo;
  - IX. Agir de má-fé na relação contratual, comprovada em processo específico;
  - X. Incurrir em inexecução contratual;
  - XI. Ter frustrado ou fraudado, mediante ajuste, combinação ou qualquer outro expediente, o caráter competitivo do procedimento licitatório;
  - XII. Ter impedido, perturbado ou fraudado a realização de qualquer ato do procedimento licitatório;
  - XIII. Ter afastado ou procurado afastar licitante, por meio de fraude ou oferecimento de vantagem de qualquer tipo;
  - XIV. Agir em conluio com empresa do mesmo grupo econômico com o objetivo de manipular o caráter competitivo da licitação;
  - XV. Ter fraudado licitação pública ou instrumento contratual dela decorrente;
  - XVI. Ter criado, de modo fraudulento ou irregular, pessoa jurídica para participar de licitação pública ou celebrar instrumento contratual;
  - XVII. Ter obtido vantagem ou benefício indevido, de modo fraudulento, de modificações ou prorrogações de instrumentos contratuais celebrados com a **CDRJ**, sem autorização em lei, no ato convocatório da licitação ou nos respectivos instrumentos contratuais;
  - XVIII. Ter manipulado ou fraudado o equilíbrio econômico-financeiro dos instrumentos contratuais celebrados com a **CDRJ**;
  - XIX. Ter dificultado atividade de investigação ou fiscalização de órgãos, entidades ou agentes públicos;
  - XX. Ter intervindo em sua atuação, inclusive no âmbito das agências reguladoras e dos órgãos de fiscalização;
  - XXI. Ter sofrido condenação definitiva por prática, por meios dolosos, de fraude fiscal no recolhimento de quaisquer tributos;
  - XXII. Ter deixado de proceder ao pagamento de salários, vale-transporte e de auxílio-alimentação dos empregados na data fixada;
  - XXIII. Ter deixado de cumprir com as obrigações relativas a encargos sociais, previdenciários e trabalhistas;
  - XXIV. Deixar de manter o nível de qualidade exigido pela **CDRJ** na execução do

instrumento contratual, bem como deixar de evitar a sua degeneração quando for o caso.

## 12.4 DA SANÇÃO DE ADVERTÊNCIA

12.4.1 A aplicação da sanção de advertência se efetiva com o registro da mesma junto ao SICAF ou em outro sistema próprio para este fim.

12.4.1.1 A reincidência da sanção de advertência ensejará a aplicação de penalidade de multa compensatória pela **CDRJ**.

## 12.5 DA SANÇÃO DE MULTA

12.5.1 A multa poderá ser aplicada, dentre outros, nos seguintes casos:

- I. Em decorrência da interposição de recursos meramente procrastinatórios, poderá ser aplicada multa correspondente a até 5% (cinco por cento) do valor estimado para a licitação em questão;
- II. Em decorrência da não regularização da documentação de habilitação, nos termos do art. 43, § 1º, da Lei Complementar nº 123/2006, no prazo de até 5 (cinco) dias úteis, prorrogáveis pelo mesmo período, a pedido justificado pela licitante, poderá ser aplicada multa correspondente a até 5% (cinco por cento) do valor estimado para a licitação em questão;
- III. Em decorrência da declaração falsa relativa aos requisitos previstos no subitem 3.9 deste Edital, poderá ser aplicada multa correspondente a até 5% (cinco por cento) do valor estimado para a licitação em questão;
- IV. Em decorrência da não apresentação de documentação exigida no certame, poderá ser aplicada multa correspondente a até 5% (cinco por cento) do valor estimado para a licitação em questão;
- V. Nos casos em que a licitante não mantiver a sua proposta, poderá ser aplicada multa correspondente a até 10% (dez por cento) do valor estimado para a licitação em questão;
- VI. Nos casos em que a licitante apresentar documento falso, cometer fraude ou comportar-se de modo inidôneo, poderá ser aplicada multa correspondente a até 20% (vinte por cento) do valor estimado para a licitação em questão;
- VII. Pela recusa em assinar, aceitar ou retirar o instrumento contratual, no prazo previsto no Edital, poderá ser aplicada multa correspondente a até 5% (cinco por cento) do valor estimado para a licitação em questão;
- VIII. No caso de atraso na entrega da garantia contratual, após 10 (dez) dias úteis contados da data de assinatura do instrumento contratual, incidirá multa correspondente a 0,07% (sete centésimos por cento) do valor do instrumento contratual por dia de atraso, observado o máximo de 2% (dois por cento);
- IX. Nos demais casos de atraso (ou no caso de atraso na execução contratual), incidirá multa na razão de 0,5% (cinco décimos por cento) ao dia sobre o valor do instrumento contratual, limitada a incidência a 10 (dez) dias. A partir do 11º (décimo primeiro) dia, o percentual de multa será de 10% (dez por cento) sobre o valor do instrumento contratual.
- X. No caso de inexecução parcial, incidirá multa na razão de 20% sobre o valor do instrumento contratual;
- XI. No caso de inexecução total, incidirá multa na razão de 30% sobre o valor do instrumento contratual.

12.5.2 Os casos previstos no subitem anterior são meramente exemplificativos,

podendo a **CDRJ** sugerir a aplicação de um percentual de multa para outros casos devendo, entretanto, levar em consideração a conduta praticada e a intensidade do dano provocado e segundo os critérios de razoabilidade e proporcionalidade.

12.5.3 O não pagamento da multa aplicada importará na tomada de medidas judiciais cabíveis e poderá ensejar a aplicação de suspensão do direito de participar de licitação e impedimento de contratar com a **CDRJ**, por até 2 (dois) anos.

12.5.4 A aplicação da sanção de multa será registrada no SICAF ou em outro sistema próprio para este fim.

## 12.6 DA SANÇÃO DE SUSPENSÃO

12.6.1 Cabe a sanção de suspensão em razão de ação ou omissão capaz de causar, ou que tenha causado dano à **CDRJ**, suas instalações, pessoas, imagem, meio ambiente ou a terceiros.

12.6.2 A sanção de suspensão do direito de participar de licitação e impedimento de contratar importa, durante sua vigência, na suspensão de registro cadastral, se existente, ou no impedimento de inscrição cadastral.

12.6.3 A aplicação da sanção de suspensão será registrada no SICAF ou em outro sistema próprio para este fim.

12.7 Para aplicação de quaisquer das sanções previstas no subitem 12.1, a **CDRJ** definirá o rito apropriado, observando, em especial, o seguinte:

- I. Notificação formal à **CONTRATADA**;
- II. Garantia do contraditório e da ampla defesa;
- III. Concessão de prazo de 10 (dez) dias úteis para apresentar manifestação.

12.8 A multa será aplicada pela **FISCALIZAÇÃO**, podendo a **CONTRATADA**, no prazo máximo de 10 (dez) dias, contados da notificação, oferecer recurso ao Diretor-Presidente da **CDRJ**, através da **FISCALIZAÇÃO**, que o encaminhará devidamente informado.

12.9 No caso de indeferimento da defesa apresentada, e uma vez concluído o processo administrativo, a multa porventura aplicada fica, desde logo, considerada dívida líquida e certa, ficando a **CDRJ** autorizada a descontar do pagamento a ser efetuado à **CONTRATADA** o valor da multa devida.

12.9.1 Se o valor a ser pago à **CONTRATADA** não for suficiente para cobrir o valor da multa, a diferença será descontada da garantia contratual.

12.9.2 Se o valor do pagamento e da garantia forem insuficientes, fica a **CONTRATADA** obrigada a recolher a importância devida no prazo de 15 (quinze) dias, contado da comunicação oficial.

12.9.3 Caso não haja o recolhimento da multa no prazo acima, em último caso, o valor da multa será cobrado judicialmente.

12.9.4 Caso o valor da garantia seja utilizado no todo ou em parte para o pagamento da multa, aquela deverá ser complementada no prazo de até 10 (dez) dias úteis, contado da solicitação da **CDRJ**.

12.10 As decisões oriundas dos processos administrativos sancionatórios serão publicadas no

Diário Oficial da União (DOU).

### 13. DAS DISPOSIÇÕES FINAIS

- 13.1 A apresentação de uma proposta na licitação fará prova de que a empresa licitante:
- 13.1.1 Examinou criteriosamente todos os documentos do Edital e seus Anexos, que os comparou entre si e obteve expressamente da **CDRJ** as informações necessárias, antes de apresentá-la;
  - 13.1.2 Conhece e concorda com todas as especificações e condições do Edital;
  - 13.1.3 Considerou que o Edital e seus Anexos permitiram a elaboração de uma proposta totalmente satisfatória;
  - 13.1.4 Atende às condições de participação, não se enquadrando nas hipóteses de impedimento previstas no Edital.
- 13.2 Fica também estabelecido que as especificações, os Anexos e a documentação da licitação são complementares entre si.
- 13.3 A **CDRJ** reserva-se o direito de revogar a presente licitação por interesse público decorrente de fato superveniente devidamente comprovado, pertinente e suficiente para justificar tal conduta, anteriormente ao início da fase de lances ou propostas, ou anulá-la por ilegalidade, de ofício ou por provocação de terceiros, mediante parecer escrito e fundamentado.
- 13.3.1 Caso a revogação ou a anulação ocorra após o início da fase acima, a mesma será precedida de Processo Administrativo no qual sejam asseguradas as garantias do contraditório e da ampla defesa, no prazo de 5 (cinco) dias úteis, para que os licitantes interessados ofereçam manifestação, salvo no caso de manifestação expressa e prévia de todos os licitantes renunciando o direito de contestar o ato respectivo.
  - 13.3.2 A anulação da licitação por motivo de ilegalidade não gera obrigação de indenizar.
- 13.4 No caso de meros erros formais em que a possível alteração não afete a formulação das propostas, a **CDRJ** poderá inserir aviso em sua página na internet ([www.portosrio.gov.br](http://www.portosrio.gov.br)) comunicando que realizou pequenas modificações e revisões no presente Edital a qualquer tempo, antes da data limite para a abertura da sessão pública. Contudo, qualquer outra modificação no Edital exige divulgação pelo mesmo instrumento de publicação em que se deu o texto original, reabrindo-se o prazo inicialmente estabelecido.
- 13.5 É facultado à **CDRJ**, se assim julgar conveniente, em qualquer fase da licitação, promover diligência(s) destinada(s) a esclarecer ou complementar a instrução do procedimento licitatório, vedada a inclusão posterior de documento ou informação que deveria constar no ato da sessão pública.
- 13.6 A **COMISSÃO PERMANENTE DE LICITAÇÃO – CPL**, durante a análise de documentos e propostas, poderá solicitar de qualquer licitante informações sobre a documentação exigida, fixando o prazo que julgar necessário para o atendimento.
- 13.7 As normas que disciplinam esta licitação serão sempre interpretadas em favor da

ampliação da disputa entre os interessados, sem comprometimento da segurança do futuro instrumento contratual.

- 13.8 Não serão levadas em consideração as propostas que fizerem referência às propostas de outros licitantes ou que apresentem qualquer oferta de vantagem não prevista neste Edital, tal como proposta alternativa.
- 13.9 A **CDRJ** não aceitará, em hipótese alguma, futuras alegações de omissão na proposta de serviços necessários à execução do instrumento contratual ou de inexatidão relativa às quantidades contratuais, com o objetivo de alterar o preço proposto.
- 13.10 Uma vez apurado, no curso da contratação, que a **CONTRATADA** cresceu, indevidamente, a seus preços, valores correspondentes a tributos, contribuições fiscais e/ou parafiscais e emolumentos de qualquer natureza, não incidentes sobre a execução dos serviços contratados, tais valores serão imediatamente excluídos, com a consequente redução dos preços praticados e o reembolso dos valores porventura pagos à **CONTRATADA**.
- 13.11 Se, por ocasião do julgamento desta licitação, da celebração ou da execução do instrumento contratual, ficar comprovada a existência de irregularidades que denunciem dolo, má fé ou grave omissão por parte do licitante, este, a critério da **CDRJ**, ficará impossibilitado de contratar com a **CDRJ** e sujeito às sanções previstas no subitem 12 deste Edital e na Lei nº 13.303/2016.
- 13.12 Fica avençada a expressa concordância da licitante com a adequação do projeto que integra o Edital, conforme o disposto no art. 13, II, do Decreto nº. 7.983/13.
- 13.13 Na hipótese de celebração de aditivos contratuais para a inclusão de novos serviços, o preço desses serviços será calculado considerando o custo de referência e a ata de BDI de referência, especificada no orçamento-base da licitação, subtraindo desse preço de referência a diferença percentual entre o valor do orçamento base e o valor global do Contrato obtido na licitação, com vistas a garantir o equilíbrio econômico-financeiro do instrumento e a manutenção do percentual de desconto ofertado pela **CONTRATADA**, em atendimento ao art. 37, inciso XXI, da Constituição Federal e aos arts. 14 e 15 do Decreto nº. 7.983/2013.

#### 14. DOS DOCUMENTOS ANEXOS

14.1 Os documentos relacionados abaixo fazem parte integrante deste Edital como Anexos:

ANEXO I – PROJETO BÁSICO

ANEXO I-A – DESENHOS

ANEXO II – PLANILHA DE ESTIMATIVA DE QUANTIDADES E PREÇOS

ANEXO II-A – PLANILHA DE ESTIMATIVA DO CRONOGRAMA FÍSICO-FINANCEIRO

ANEXO II-B – PLANILHA DE ESTIMATIVA DE COMPOSIÇÃO DO BDI (SERVIÇOS)

ANEXO II-C – PLANILHA DE ESTIMATIVA DE COMPOSIÇÃO DE ENCARGOS SOCIAIS (DESONERADO)

ANEXO II-D – PLANILHA DE ESTIMATIVA DE COMPOSIÇÃO DE PREÇO UNITÁRIO

ANEXO III – PLANILHA DE PROPOSTA DE QUANTIDADES E PREÇOS

ANEXO III-A – PLANILHA DE PROPOSTA DO CRONOGRAMA FÍSICO-FINANCEIRO

ANEXO III-B – PLANILHA DE PROPOSTA DE COMPOSIÇÃO DO BDI (SERVIÇOS)

ANEXO III-C – PLANILHA DE PROPOSTA DE COMPOSIÇÃO DE ENCARGOS SOCIAIS

(DESONERADO)

ANEXO IV – MODELO DE CARTA DE CREDENCIAMENTO

ANEXO V – MODELO DE DECLARAÇÃO DE MICROEMPRESA E EMPRESA DE PEQUENO PORTE

ANEXO VI – MODELO DE DECLARAÇÃO

ANEXO VII – MODELO DE DECLARAÇÃO NEGATIVA DE SUPERVENIÊNCIA DE FATO IMPEDITIVO DA HABILITAÇÃO

ANEXO VIII – MODELO DE DECLARAÇÃO – OBRIGAÇÕES TRABALHISTAS

ANEXO IX – MODELO DE DECLARAÇÃO DE ELABORAÇÃO INDEPENDENTE DE PROPOSTA

ANEXO X – MODELO DE DECLARAÇÃO DE NÃO UTILIZAÇÃO DE TRABALHO DEGRADANTE OU FORÇADO

ANEXO XI – MODELO DE DECLARAÇÃO DE CUMPRIMENTO DE RESERVA DE CARGOS

ANEXO XII – MODELO DE DECLARAÇÃO – SICAF

ANEXO XIII – MODELO DE ATESTADO DE VISITA TÉCNICA

ANEXO XIV – MATRIZ DE RISCO

ANEXO XV – MINUTA DE CONTRATO

Rio de Janeiro, 07 de julho de 2021.

**FRANCISCO ANTONIO DE MAGALHÃES LARANJEIRA**  
**Diretor-Presidente**



## ANEXO I

### PROJETO BÁSICO

#### REGIME DE CONTRATAÇÃO DA ESTATAL Nº. 05/2020

##### 1. OBJETO

Este Projeto Básico tem por finalidade fixar os quesitos técnicos necessários à realização de “OBRAS DE PAVIMENTAÇÃO VIÁRIA NO CAIS DA GAMBÔA DO PORTO DO RIO DE JANEIRO”, seguindo as especificações constantes deste Anexo e do Anexo II – Planilha de Estimativa de Quantidades e Preços.

##### 2. JUSTIFICATIVA

Devido ao grande fluxo de veículo que transitam nas vias internas e nos pátios de manobras e de estocagem de cargas do porto, a pavimentação sofreu desgaste acentuado no revestimento asfáltico, de paralelepípedos e de blocos intertravados de concreto. Existem trechos com deflexões a serem corrigidas com a elevação do greide das pistas. A drenagem superficial deverá ser ampliada para melhor escoamento das águas pluviais. A pavimentação do pátio 9/10 está em precárias condições de utilização e será repavimentada em concreto armado, para atender a diversas cargas para armazenagem e movimentações.

##### 3. CONDIÇÕES PARA A EXECUÇÃO

Na execução dos serviços deverão ser observadas, de modo geral, as especificações e as Normas Técnicas vigentes do DNIT, da ABNT e outras pertinentes à(s) obra(s) em licitação constantes dos respectivos projetos, assim como as instruções, recomendações e determinações da **FISCALIZAÇÃO**.

Como responsável pela execução dos serviços, a **CONTRATADA** deverá verificar, analisar e estudar o local de implantação. Quaisquer alterações e revisões de necessidade devidamente comprovadas, constatadas pela **CONTRATADA**, deverão ser submetidas à aprovação da **CDRJ**.

##### 4. MOBILIZAÇÃO

A **CDRJ** disponibilizará local para ocupação pela **CONTRATADA**, bem como ponto de água e luz, onde a mesma instalará escritório e oficinas.

A **CONTRATADA** após ocupar as instalações e tomar ciência da operação dos bens cedidos pela **CDRJ**, completará a etapa de mobilização apresentando à **FISCALIZAÇÃO** para exame e inspeção.

##### 5. DESMOBILIZAÇÃO

Remoção de todas as instalações provisórias como: canteiro de obras, sinalizações de obra, equipamentos, caminhos de serviço e demais dispositivos que não foram objetos contratados, mas que foram necessários durante a execução da obra.

Limpeza final da obra.

##### 6. MANUTENÇÃO DO CANTEIRO/ADMINISTRAÇÃO LOCAL

As instalações do canteiro administrativo deverão possuir divisões internas para depósito de materiais e ferramentas, sanitários e vestiários, escritório e local para separação e estocagem

temporária dos eventuais resíduos da obra.

O canteiro será implantado conforme orientação da **CDRJ** que deverá fornecer ponto de água e energia elétrica sem custos para a **CONTRATADA**.

A **CONTRATADA** se responsabilizará por todos os serviços de mobilização e desmobilização, incluindo a fixação de placa de obra/serviço de acordo com o modelo disponibilizado pela **CDRJ**.

Deverá ser emitida A.R.T. assinada pelo responsável pelas obras.

A **CONTRATADA** deverá manter em lugar de fácil acesso à **FISCALIZAÇÃO**, um livro de Ocorrência e o Plano de Trabalho aprovado pela **CDRJ**.

Discriminar ocorrências no Diário de Obra, cuja escrituração é obrigatória. Nele deverão estar detalhados os trechos onde estão sendo executados os serviços, quantidade de equipes e o número de operários em cada uma delas, tipo de serviço desenvolvido, etc, enfim toda e qualquer anotação pertinente, a critério da **FISCALIZAÇÃO**.

Durante toda a execução dos serviços, a **CONTRATADA** deverá manter no local, dispositivos de sinalização vertical nos desvios e nos locais de trabalho, a fim de evitar ao máximo acidentes e transtornos no trânsito e transeuntes.

Todo o pessoal da **CONTRATADA** deverá se apresentar para os serviços devidamente uniformizados e portando crachá com fotografia e os equipamentos de proteção individual necessários ao desempenho de suas funções.

Os trabalhadores da **CONTRATADA** deverão ser orientados para a estrita permanência no canteiro de obras, evitando circular pelas áreas operacionais do porto e quando sob autorização, o acesso as áreas operacionais se obrigam a obedecer aos avisos de segurança, bem como a utilização dos equipamentos de proteção individual.

Após o término do Contrato, a **CONTRATADA** deverá ser responsável pela retirada das instalações provisórias da área do canteiro administrativo, bem como todos os detritos e sobras de material resultantes de suas operações.

A mão de obra, de responsabilidade da **CONTRATADA**, a ser empregada na execução dos serviços, será especificada e de primeira qualidade; profissionais tecnicamente treinados e conhecedores de suas funções, bem como dos serviços aqui especificados. Com isso, espera-se obter em todos serviços a melhor qualidade e a maior esmero possível, os quais só serão aceitos nessas condições.

Se ocorrer casos em que um profissional, no decorrer dos serviços não estiver atendendo a contento, a **CONTRATADA** deverá substituí-lo por outro com a mesma experiência, num prazo máximo de 72 (setenta e duas) horas, contadas a partir da solicitação formal da **CDRJ**.

Conservação do canteiro e áreas de frente, bem como caminhos de serviço, vigilância, sinalização diuturna, abastecimento de veículos, e outros serviços pertinentes.

A **CONTRATADA** deverá manter durante o transcorrer da obra, pessoal administrativo, equipamentos e materiais de consumo de escritório.

Deverão estar incluídos nos custos de administração da obra despesas com abastecimento e armazenagem de água e energia elétrica, que poderão ser disponibilizadas pelo Porto do Rio de Janeiro.

## 7. ACESSOS AO PORTO DO RIO DE JANEIRO

A **CONTRATADA** deverá solicitar autorizações de acesso ao Porto junto à Guarda Portuária da **CDRJ**, cujas informações para a obtenção encontram-se no portal [www.portosrio.gov.br](http://www.portosrio.gov.br), no menu “GUARDA PORTUÁRIA”, antes do início efetivo das obras.

Os acessos rodoviários serão pelos portões 24 (INTO) ou Cajú.

## 8. SINALIZAÇÃO PROVISÓRIA DIUTURNA

Durante toda a execução dos serviços, a **CONTRATADA** deverá manter no local, dispositivos de sinalização vertical nos desvios e nos locais de trabalho, a fim de evitar ao máximo acidentes e transtornos no trânsito e transeuntes.

## 9. EQUIPAMENTOS

Os equipamentos necessários a execução dos serviços serão de responsabilidade da **CONTRATADA**.

## 10. DISCRIMINAÇÃO DOS SERVIÇOS A SEREM REALIZADOS

Os serviços serão executados na área interna do Porto do Rio de Janeiro em trecho do Cais da Gambôa entre o Anexo dos Armazéns 5/6 e o Canal do Mangue, em uma extensão estimada de 2.325 metros.

### 10.1. LOCAÇÃO – SERVIÇOS TOPOGRÁFICOS

A locação deverá ser feita mantendo a concordância com o nível do pavimento existente sempre que possível, respeitando as cotas das tampas das redes existentes.

Os equipamentos serão dimensionados para o perfeito nivelamento das áreas.

Quaisquer divergências e dúvidas deverão ser esclarecidas antes do início da obra, junto à **FISCALIZAÇÃO**.

Deverá ser realizado inicialmente, com a finalidade de subsidiar os projetos executivos, levantamento topográfico, planialtimétrico e cadastral, executado de acordo com as especificações da Prefeitura da Cidade do Rio de Janeiro em áreas que apresentem uma maior densidade de detalhes cadastrais, elaborado na escala 1:250 (ou outra escala a ser definida em conjunto com a Fiscalização da CDRJ), incluindo-se a apresentação em papel e meio digital (Autocad) nas coordenadas UTM com a utilização de GPS e estação total.

### 10.2. LEVANTAMENTOS E PROJETOS

Como responsável pela execução dos serviços, a **CONTRATADA** deverá, por sua conta, verificar, analisar, estudar o local e executar todos os ensaios necessários previstos nas normas técnicas.

Deverão ser realizados todos os projetos executivos e o “*As Built*”, contendo procedimentos adotados, locação, memorial de cálculo das quantidades e cronograma físico-financeiro. Os projetos serão entregues a **FISCALIZAÇÃO** da **CDRJ** para aprovação.

Os projetos deverão ser entregues em meio digital (CD / DVD) gravados em arquivos tipo CAD (\*.dwg) com todas as configurações de plotagem. Também deverão ser entregues três vias impressas de todas as plantas, inclusive o AS BUILT.

### 10.3. PISTAS DE ROLAMENTO

#### 10.3.1. PORTÃO LOCALIZADO NO ANEXO 5/6 ATÉ O TÉRMINO DO ARMAZÉM 8

Trecho localizado entre os cabeços 73 a 92, aproximadamente 475 metros de extensão.

Pavimentação atual em blocos intertravados e paralelepípedos.

Pavimentação a ser executada em CBUQ com tabuleiro de pista com 7,00m de largura, limitada lateralmente pela rede de drenagem longitudinal e pela borda da plataforma dos armazéns.

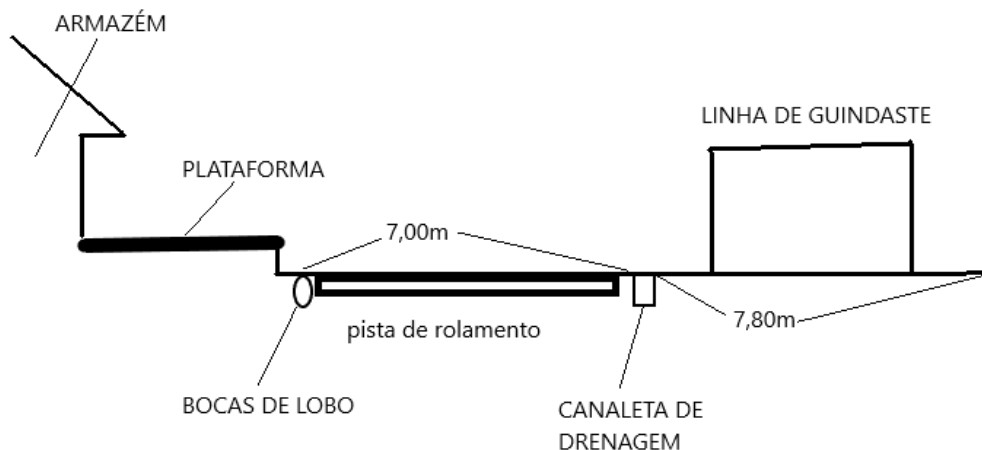

#### 10.3.2. PÁTIO 8/9

Trecho localizado entre os cabeços 92 a 99, aproximadamente 175 metros de extensão.

Pavimentação atual em paralelepípedos.

Pavimentação a ser executada em concreto armado, limitada lateralmente pela rede de drenagem longitudinal do pátio e pela rede de drenagem a ser restabelecida paralelamente a linha de guindaste do lado mar.

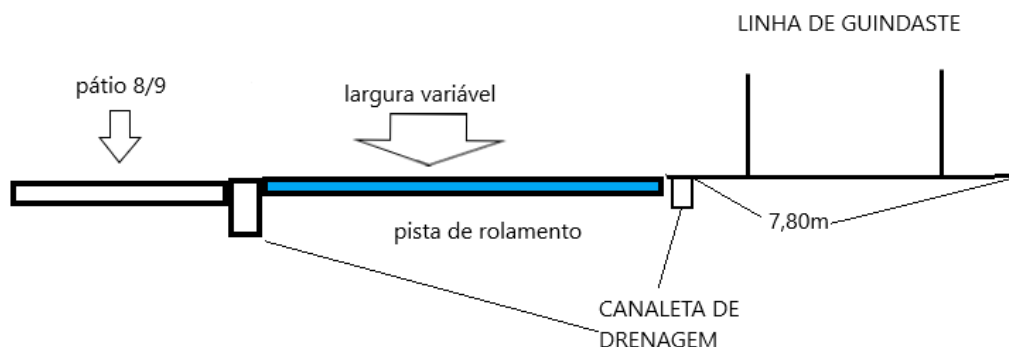

#### 10.3.3. PÁTIO 9/10

Trecho localizado entre os cabeços 99 a 109, aproximadamente 250 metros de extensão.

Pavimentação atual em paralelepípedos.

Pavimentação a ser executada em concreto armado com tabuleiro de pista com 12,65m de largura, limitada lateralmente pela rede de drenagem longitudinal a ser restabelecida

paralelamente a linha de guindaste do lado mar e pela drenagem do pátio 9/10 composta de guia sarjeta com bocas de lobo.

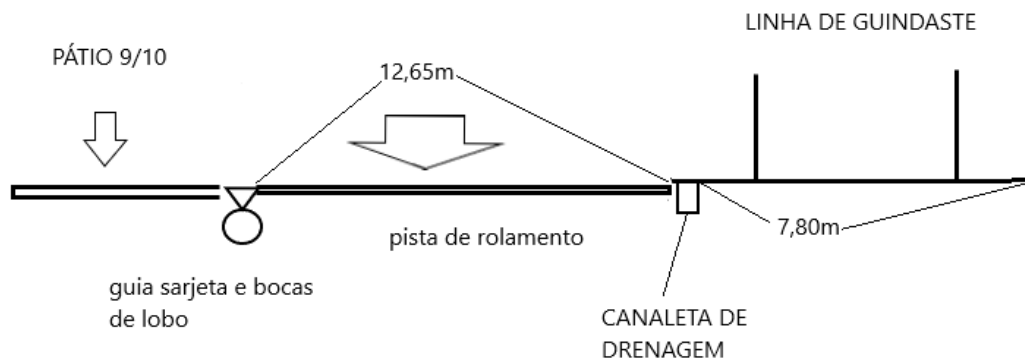

#### 10.3.4. ARMAZÉM 10

Trecho localizado entre os cabeços 109 a 116, aproximadamente 175 metros de extensão. Pavimentação atual em paralelepípedos e, junto a plataforma do armazém 10, em CBUQ. Pavimentação a ser executada com tabuleiro de pista com 12,65m de largura, limitada lateralmente pela rede de drenagem longitudinal a ser restabelecida paralelamente a linha de guindaste do lado mar e pela plataforma do armazém. A drenagem com bocas de lobo será restabelecida.

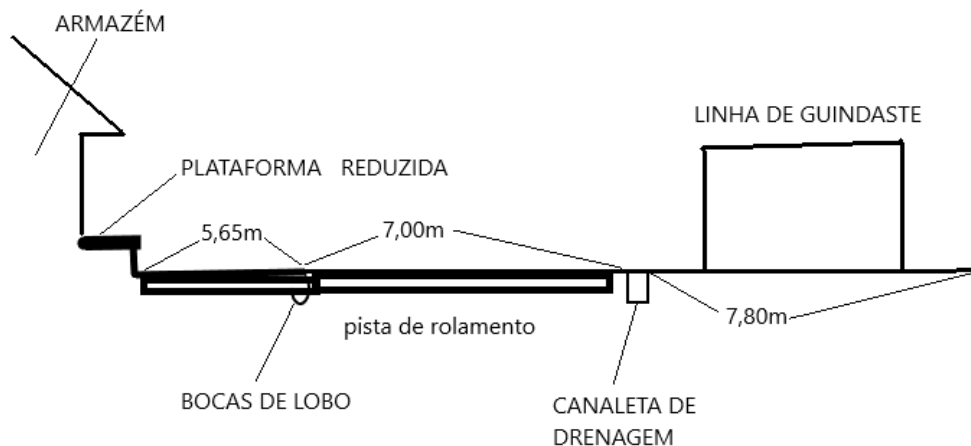

#### 10.3.5. TTRJ – TERMINAL DE TRIGO DO RIO DE JANEIRO (ARMAZÉNS 11 E 12)

Trecho localizado entre os cabeços 116 a 129, aproximadamente 325 metros de extensão. Pavimentação atual em paralelepípedos. Pavimentação a ser executada em CBUQ com tabuleiro de pista com 7,00m de largura, limitada lateralmente pela rede de drenagem longitudinal a ser restabelecida paralelamente a linha de guindaste do lado mar e pela plataforma de pedestres do armazém. A drenagem com bocas de lobo será restabelecida.

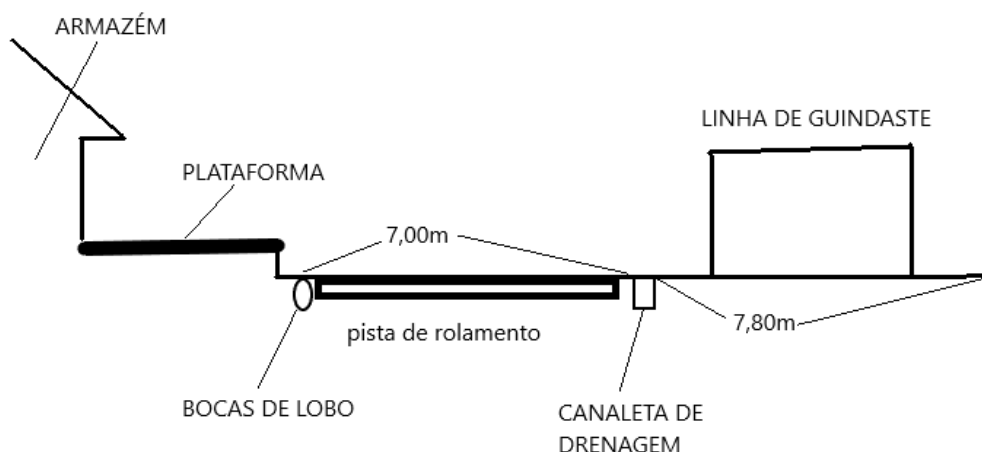

### 10.3.6. PÁTIO 12/13 (INSPETORIA RIOPOR) AO ARMAZÉM 18

Trecho localizado entre os cabeços 129 a 162, aproximadamente 825 metros de extensão.

Pavimentação atual em paralelepípedos e, junto a plataforma dos armazéns 14 ao 18 em CBUQ mesclado com remendos em paralelepípedos.

Pavimentação a ser executada com tabuleiro de pista com 12,65m de largura, limitada lateralmente pela rede de drenagem longitudinal a ser restabelecida paralelamente a linha de guindaste do lado mar e pelas plataformas dos armazéns.

A drenagem com bocas de lobo será restabelecida.

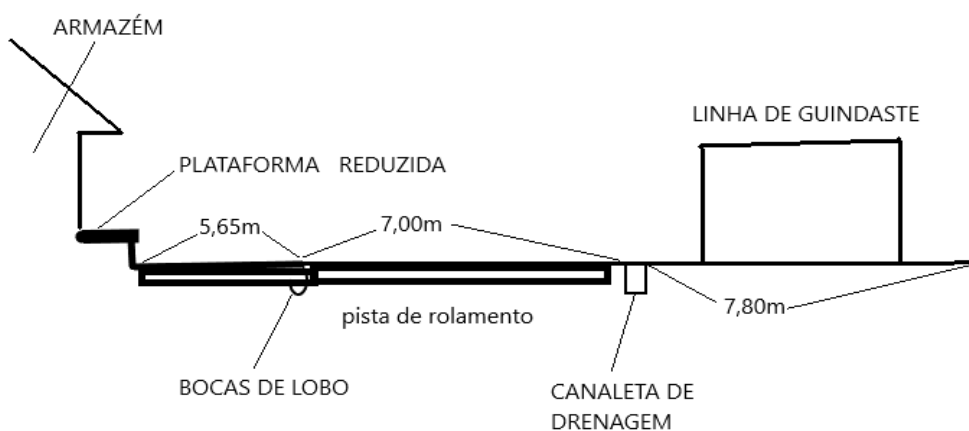

### 10.3.7. TRECHO ENTRE O ARMAZÉM 18 E AS PONTES SOBRE O CANAL DO MANGUE

Trecho localizado entre os cabeços 162 a 166, aproximadamente 100 metros de extensão.

Pavimentação atual em paralelepípedos.

Pavimentação a ser executada com tabuleiro de pista com 12,65m de largura, em curva, concordando com as cabeceiras das pontes rodoferroviárias, em CBUQ.

## 10.4. PÁTIOS DE MANOBRAS E DE ARMAZENAMENTO DE CARGAS

### 10.4.1. PÁTIO 6/7 – PÁTIO DE MANOBRAS

Pátio localizado entre os Armazéns 6 e 7.

Portão de acesso ao Porto para veículos de serviço e de empregados portuários.

Pavimentação atual mesclado em paralelepípedos e asfalto.

Pavimentação a ser executada em CBUQ, em área limitada entre os gradis da ANVISA e do

Armazém 6 e a nova pista de rolamento.

#### **10.4.2. PÁTIO 7/8 – PÁTIO DE ARMAZENAMENTO DE CARGAS**

Pátio localizado entre os Armazéns 7 e 8. Suas plataformas são cortadas por linha férrea desativada.

Esse trecho deverá ser aterrado e pavimentado em concreto armado concordando com as cotas dos pisos existente das plataformas.

#### **10.4.3. PÁTIO 9/10 – PÁTIO DE ESTOCAGEM DE CARGAS**

Pátio de estocagem localizado entre a Subestação Principal de Energia Elétrica e o Armazém 10, a ser reconstruído em concreto armado com área estimada de 9.364m<sup>2</sup>.

Pavimentação atual em CBUQ bastante deteriorado por conta do desgaste natural e de manuseio de cargas a granel. Pátio construído para armazenamento de 10ton/m<sup>2</sup> de carga.

A drenagem superficial desse pátio deverá ser complementada, unindo o sistema atual de guias sarjeta com bocas de lobo até o limite do armazém 10.

Os serviços serão executados por etapas, dividido em três trechos. Na primeira etapa a **CDRJ** disponibilizará um trecho. Da mesma forma acontecerá na segunda e terceira etapa, sendo que, para iniciar uma etapa, a anterior deverá estar pronta para utilização.

No trecho em paralelepípedo com uma camada em asfalto, após retirar toda pavimentação flexível, deverão ser removidas as camadas constituintes do terreno natural, o suficiente para o preenchimento com no mínimo uma camada inicial de 0,15m de pó de pedra, 0,20m de bica corrida e finalizando com os 0,15m de concreto (pavimentação rígida).

No trecho em asfalto, após retirá-lo, deverá ser removida parte da camada de bica corrida existente, o suficiente para o preenchimento do concreto com espessura de 0,15m, neste trecho existe uma camada de bica corrida de no mínimo 0,35m de espessura.

#### **FORMAS**

Após a preparação da base em bica corrida, a superfície resultante deverá ser coberta com uma lona plástica do tipo terreiro.

Em toda a periferia da área a ser pavimentada deverão ser instalados sarrafos de madeira de primeira qualidade com seção de 1" X 4", formando placas de 6,00m X 6,00m.

Estes sarrafos deverão possuir furos passantes, com espaçamento de 0,5m no eixo e diâmetro suficiente para o transpasse com folga das barras de transferência. Sobre os sarrafos aplicados deverão ser colocados perfis tubulares (quadrado) de seção 25 X 25 X 1,26mm, que deverão ser retirados após a cura do concreto de maneira que o espaço moldado seja preenchido com material betuminoso, para vedação contra o encharcamento do terreno. Considerando o reaproveitamento do perfil tubular quadrado em 2X.

As formas deverão adaptar-se às dimensões das peças de estrutura constantes dos respectivos desenhos. Estas deverão ser construídas de modo a não se deformar sensivelmente sob a ação das cargas atuantes, entre as quais, as produzidas pelo concreto fresco lançado.

As formas deverão ser dimensionadas e executadas obedecendo às normas pertinentes.

#### **CONCRETO**

O concreto deverá ter espessura mínima de 0,15m, deverá também ser usinado e de acordo com a Norma NBR-6118.

O concreto para a obra deverá ter resistência mínima característica à compressão (fck) de 30 MPA e deverá ter dosagem, preparo, consistência, transporte, lançamento, controle da resistência e cura de acordo com as prescrições normativas. A Contratada deverá efetuar todos os ensaios necessários e apresentá-los a fiscalização no menor prazo possível.

Os materiais constituintes do concreto, ou seja, cimento, agregado miúdo e graúdo e água deverão também estar de acordo com a especificação de Concreto. Poderão ser usados aditivos,

tais como, incorporadores de ar, plastificantes etc, desde que de acordo com as recomendações do fabricante e com autorização escrita da Fiscalização.

O Cimento Portland a ser empregado deverá satisfazer as normas NBR-5732 e NBR-6118.

A areia deverá ser limpa, lavada, áspera, de granulação grossa ou media, conforme o traço do concreto e de procedência conhecida. Deverá satisfazer as especificações da NBR-7220 e NBR-7221.

A água deverá ser isenta de óleos, ácidos, álcalis e matéria orgânica em quantidades prejudiciais. A água não poderá conter elementos em quantidades superiores àquelas indicadas na NBR-6118. Não poderá ser utilizado o concreto que apresentar sinais de início de pega, segregação ou desagregação dos componentes, não podendo ainda decorrer mais de uma hora desde o fim do amassamento até o fim do lançamento.

Para o lançamento do concreto, além do exposto nesta especificação, deverá ser seguido o da NBR-6118.

O tempo de vibração do concreto não poderá ser excessivo, devendo ser o suficiente para assegurar a perfeita compactação de toda a massa de concreto sem a ocorrência de nichos ou segregação dos materiais.

Depois de lançado nas formas e durante o período de endurecimento, o concreto deverá ser protegido contra secagem, variações de temperatura e outros agentes prejudiciais. Durante o endurecimento o concreto não poderá sofrer vibrações ou choques que possam produzir fissuração na massa de concreto ou prejudicar a sua aderência com as armaduras.

Para auxílio no processo de cura do concreto, a superfície concretada deverá ser forrada com manta umedecida, pelo período mínimo de 7 (sete) dias após o lançamento do concreto. A rega dessa manta deverá ser feita de duas a três vezes ao dia, a depender da evaporação natural provocada pela insolação do local.

Deverá ser previsto o caimento lateral ou longitudinal para o rápido escoamento das águas pluviais evitando o seu acúmulo em qualquer ponto, cuidando-se para que as bordas mantenham a concordância com o nível do pavimento existente.

A textura final da superfície das placas de concreto deverá apresentar rugosidade, como por exemplo, a apresentada no concreto vassourado.

Após o período de cura inicial de sete dias, e coincidindo com a retirada da manta, o perfil de aço colocado acima do sarrafo de cedrinho deverá ser retirado, e a fresta moldada por este deverá ser preenchida com material betuminoso, para vedação final contra infiltrações no terreno.

## **ARMADURAS**

Sobre a lona plástica serão colocadas armações de aço em tela dupla(uma inferior e outra superior) montadas com fios de aço CA-50 de diâmetro 6,0mm, espaçados 0,10m, nos dois sentidos.

As telas serão suportadas por espaçadores (tipo caranguejo) distanciados entre si de 0,50m no sentido transversal e longitudinal.

A tela inferior deverá ser mantida a 0,04m do solo, obedecendo essa referência como cobertura mínimo da armadura.

Nas laterais das placas (correspondendo à sua espessura) deverão ser colocadas barras de transferência de aço CA-25 e diâmetro de 25mm, a cada 0,50m, em correspondência à furação nos sarrafos de cedrinho. Estas deverão ser localizadas no eixo das placas (a meia espessura), e também apoiadas por espaçadores.

As barras de transferência deverão ter 0,50m de comprimento, suas extremidades expostas, alinhadas, pintadas e engraxadas em um dos lados, de modo a não solidarizarem-se ao concreto da placa adjacente, que será moldada em uma fase posterior.

As armaduras serão executadas rigorosamente conforme indicadas nos projetos executivos que serão desenvolvidos. Para corte, dobramento e colocação das barras de aço deverão ser observados as recomendações normativas.

Todo o aço deve estar de acordo com o que prescreve a NBR-7480. Para amarração das armaduras será usado arame recozido preto, bitola 18 AWG.

As barras de aço que não se apresentarem retas antes da preparação das armaduras deverão ser alinhadas por método que mantenha inalteradas as características mecânicas do material.

Os dobramentos e medidas das armaduras deverão estar rigorosamente de acordo com as



indicações dos desenhos, permitindo-se a tolerância de mais ou menos 5mm para as medidas lineares ao longo do eixo da barra. Os dobramentos para ganchos e estribos deverão ser feitos segundo os critérios especificados na NBR-6118 e os dobramentos de barras curvadas, segundo o que estabelece a mesma.

As barras que necessitarem de emendas deverão ser executadas conforme a NBR-6118 e localizadas rigorosamente nas posições previstas nos desenhos.

Se os desenhos não indicarem as posições das emendas, estas deverão ser executadas, sempre que possível, em regiões de menor solicitação; porém, quando isso não for possível, as emendas deverão apresentar total garantia de eficiência e segurança.

A montagem das barras das armaduras obedecerá sempre às posições indicadas nos desenhos. As barras deverão ser devidamente amarradas a fim de não sofrerem deslocamentos de suas posições no interior das formas antes e durante a concretagem.

Quando os desenhos de armação não indicarem os espaçamentos entre as barras paralelas, não serão admitidas distâncias inferiores aos valores mínimos prescritos pela NBR-6118.

As armaduras serão inspecionadas antes da concretagem a fim de constatar se estão corretas, devidamente montadas, isentas de escamas de laminação, terra, argamassa, óleo, escamas de ferrugem ou outro material que possa prejudicar sua aderência ao concreto. Após a liberação da fiscalização as peças serão liberadas para concretagem.

### **DRENAGEM**

No Pátio 9/10, a **CONTRATADA** executará um trecho de 30 metros lineares de sarjetas/canaletas em concreto simples, de forma similar ao trecho existente do referido Pátio.

#### **10.4.4. PÁTIO 13/14 – PÁTIO DE MANOBRAS**

Pátio contendo edificações ocupadas por vários órgãos portuários.

Pavimentação atual mesclado em paralelepípedos e asfalto.

Pavimentação a ser executada em CBUQ, em área limitada pelas plataformas dos armazéns 13 e 14, aproximadamente 225m<sup>2</sup>.

#### **10.5. FAIXA OPERACIONAL**

Denominamos como faixa operacional, a área junto ao paramento do cais, área limitada pela linha de guindaste.

Nesta faixa, em toda a sua extensão entre o Anexo dos Armazéns 5/6 e o Canal do Mangue, estimada de 2.325 metros, serão retiradas as linhas férreas e serão pavimentadas com CBUQ.

A pavimentação atual é mista, formada por placas de concreto armado, paralelepípedos e blocos de concreto intertravados.

A pavimentação a ser realizada nesta faixa, estará limitada pelos boletos das linhas de guindaste acrescida do boleto lado terra até a borda da rede de drenagem existente e a recuperar.

A seguir, fotos ilustrativas:



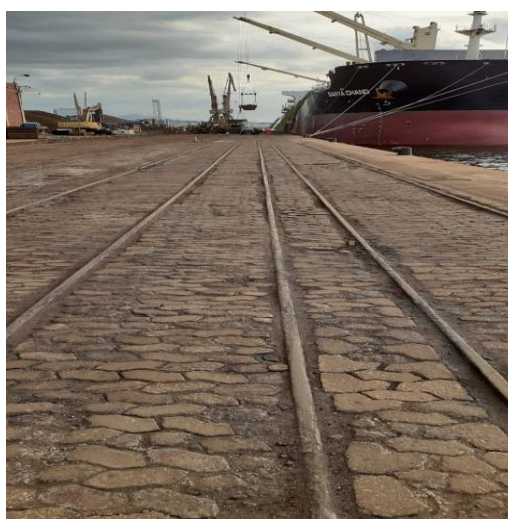
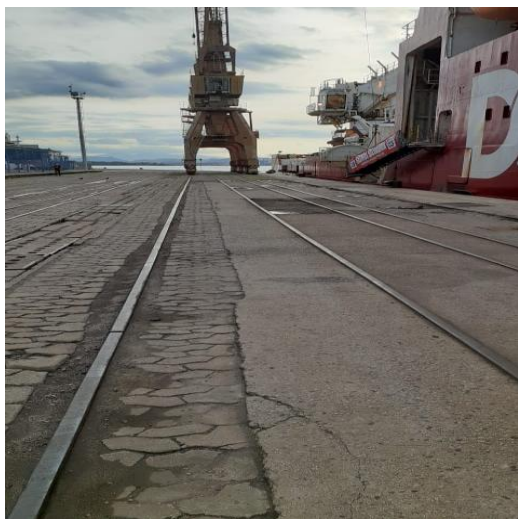
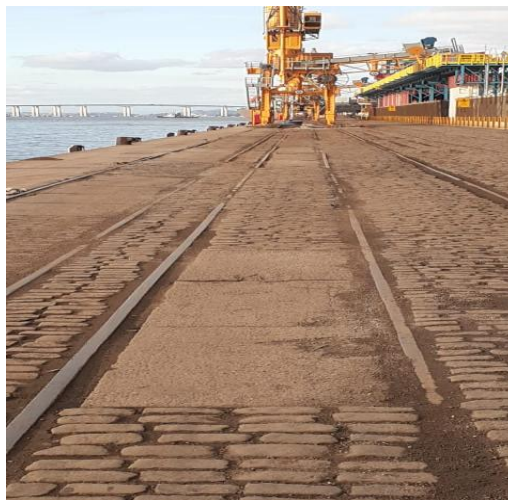

CANALETA DE DRENAGEM

LINHA FÉRREA

PARAMENTO DO CAIS

MAR

LINHA DE GUINDASTE

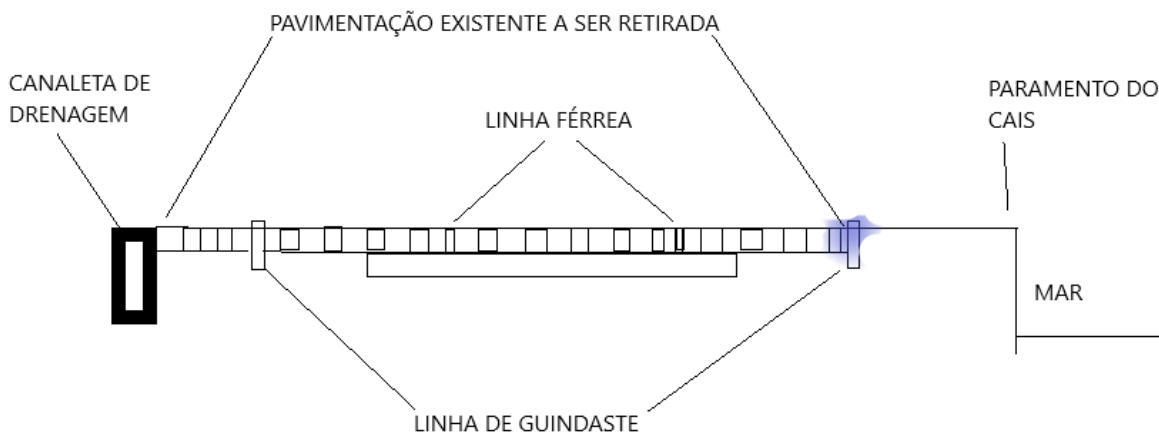

## 10.6. LINHAS FÉRREAS

As linhas férreas existentes em toda a extensão da pavimentação a ser realizada entre o Anexo dos Armazéns 5/6 e o Canal do Mangue, em uma extensão estimada de 2.325 metros deverão ser retiradas. São 3 linhas férreas, formadas por 3 trilhos/cada, assentadas em dormentes de madeira.

Os materiais ferrosos como: trilhos, tirefonds, AMV, serão retirados, com auxílio de maçaricos ou disco de corte, e deverão ser armazenados em área interna do Porto próximo ao Portão Cajú. Os dormentes serão retirados e descartados em bota-fora autorizado pelos órgãos ambientais.

Corte típico.

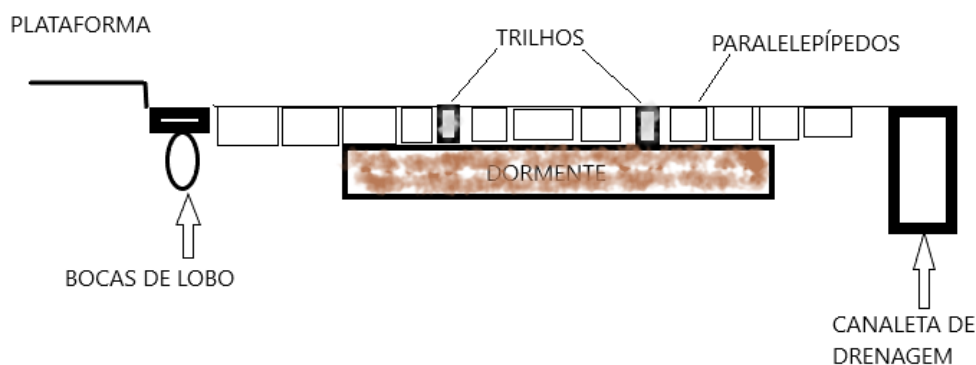

## 10.7. RETIRADAS, DEMOLIÇÕES, ESCAVAÇÕES E ATERROS

A **CONTRATADA** procederá todas as demolições e escavações necessárias à execução dos serviços, ficando sob sua responsabilidade a remoção do entulho.

As demolições e remoções de todos os obstáculos serão por meio mecânico.

Todo entulho gerado na obra deverá ser removido para bota-fora cadastrado para o devido fim.

Estão incluídos no serviço carga, transporte e descarga mecânica do entulho. A **CONTRATADA** deverá comprovar o destino do material junto a **CDRJ**.

Os paralelepípedos serão removidos e entregues a **FISCALIZAÇÃO** da **CDRJ**, que indicará o local onde serão depositados pela **CONTRATADA** dentro do Porto do RJ.

Antes do início dos serviços de escavação, a **CONTRATADA** deverá promover cadastramento da área para identificação de interferências do tipo: caixas de passagens e redes subterrâneas de utilidades. Em lugares inacessíveis onde não seja possível escavar com a utilização de retro escavadeira, a **CONTRATADA** deverá utilizar equipamentos portáteis, manuais ou motorizados, de maneira a salvaguardar as instalações existentes nas proximidades.

Após a remoção do material resultante do processo de escavação, e antecedendo a deposição de qualquer material, o solo remanescente no fundo da escavação deverá ser previamente nivelado e compactado com Rolo Compactador Pesado, reparando os trechos instáveis (“borrachudos”).

Os aterros e ou reaterros em geral, serão executados com material de primeira categoria, em camadas de 15 em 15cm, devidamente umedecidas até atingir a umidade ótima, e compactadas até obter a compactação mínima de 95% do Proctor Normal.

A superfície que irá receber a sub-base de pó de pedra deverá estar nivelada com as cotas estabelecidas no projeto, perfeitamente limpa de detritos, isenta de lama, e aprovada pela **FISCALIZAÇÃO**.

Corte típico.

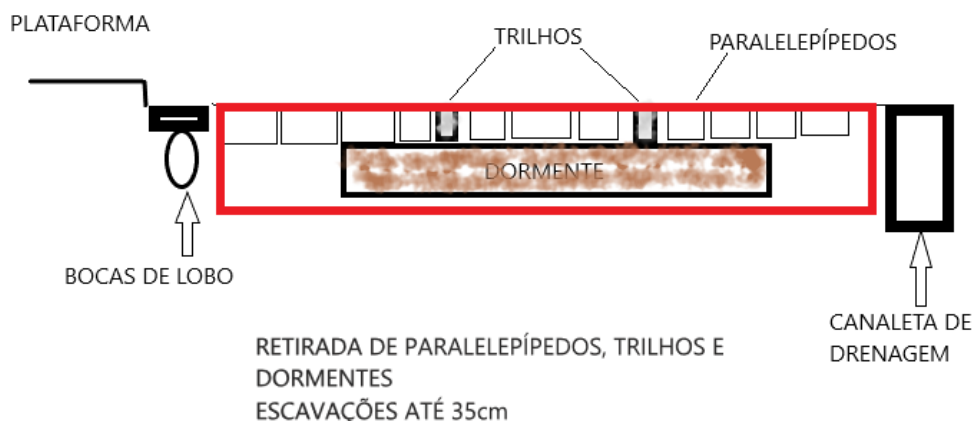

## 10.8. CORTE TÍPICO DAS PAVIMENTAÇÕES EM CBUQ

### PAVIMENTAÇÃO PARA TABULEIRO DE PISTA DE 7,00M

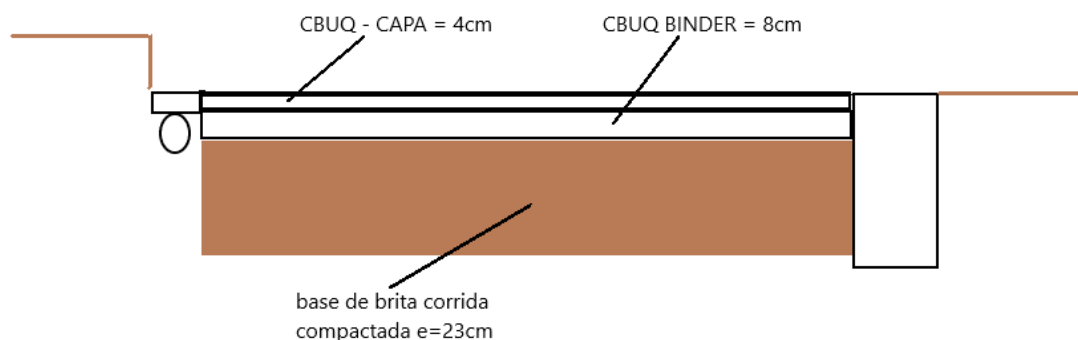

## PAVIMENTAÇÃO COM TABULEIRO DE PISTA DE 12,65M

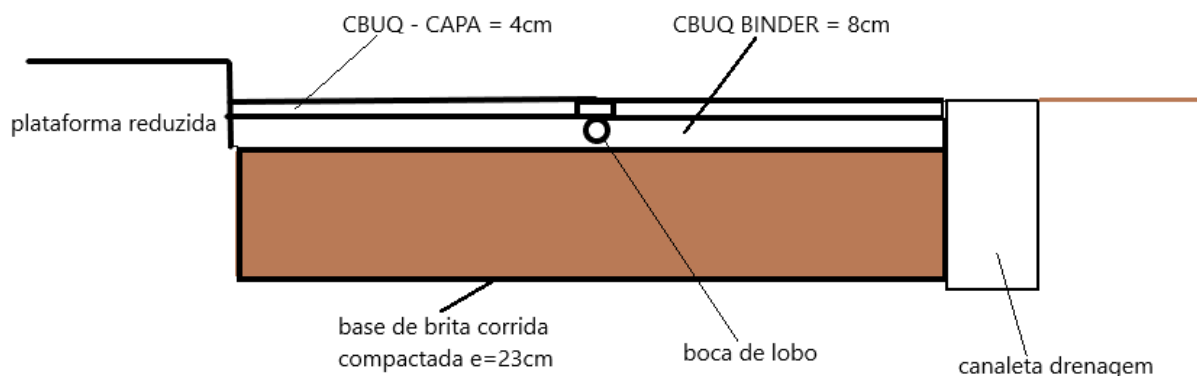

## 10.9. PAVIMENTAÇÕES EM CONCRETO ARMADO

Corte típico.

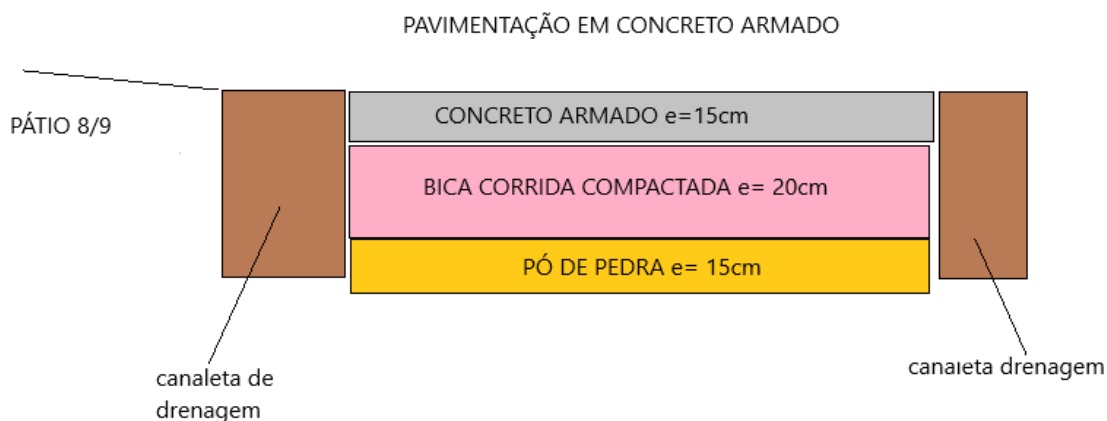

## 10.10. DRENAGEM

A drenagem principal do cais da Gambôa é formada por uma canaleta de concreto armado de seção típica com 0,4m de largura média e profundidades variáveis em média de 0,6m, paralela ao longo do cais com extensão aproximada de 2.325m. As tampas (grelha) são constituídas em concreto armado, vazadas para a passagem das águas, com dimensões médias de 0,5m de largura, 0,2m de espessura e 1,0m de comprimento.

Inicialmente as tampas deverão ser retiradas para a realização da limpeza interna da canaleta. Após a retirada de detritos, devidamente acondicionados em caçambas para bota fora, as bordas deverão ser limpas com hidrojateamento, utilizando-se máquinas de alta pressão de água. Essa limpeza com jato de água, servirá para visualizar as necessidades de recuperação das bordas das canaletas, bem como para novo nivelamento para reassentamento das tampas de concreto (grelhas).

A recuperação das bordas das canaletas deverão ser realizadas com grout ou similar, de alta resistência à compressão, com utilização de formas e escoramentos de madeira, de forma a objetivar a perfeita união com o reassentamento das tampas de concreto, bem como das novas

tampas de concreto a serem construídas.

As novas grelhas em concreto armado serão pré moldadas nas dimensões exatas nos locais de aplicação. O concreto deverá ter fck igual ou superior a 30Mpa. Estima-se um consumo de 90kg/m<sup>3</sup> de aço CA50. Serão incorporados tubos de PVC, com diâmetro de 40mm, nessas novas tampas, para drenagem das águas pluviais.

A seguir, ilustramos o detalhe da rede de drenagem que deverá ter a sua configuração final após a realização das pavimentações.



Para os trechos localizados entre os pátios 8/9 e 9/10, serão construídas novas redes de drenagens em canaletas de concreto nos moldes das existentes, uma vez que as originais foram desativadas. Estimamos em 425m de novas canaletas, com seção interna de 0,4m de largura e 0,6m de profundidade. Paredes e fundo em concreto armado fck 30Mpa, com espessura de 0,1m, com grelhas de concreto armado nos moldes anteriormente informados.

#### 10.11. SINALIZAÇÃO HORIZONTAL

O serviço de pintura só será executado após aprovação do projeto pela **FISCALIZAÇÃO**.

Os Pátios 8/9 e 9/10 receberão sinalização horizontal, através de linhas demarcadoras com faixas pintadas.

As faixas definirão o contorno e limites, as coxias para armazenamento das cargas, as áreas de arruamento e circulação de equipamentos, os afastamentos das subestações elétricas e muro divisório da Av. Rodrigues Alves, e tudo o mais que facilite a sua sinalização para uma operação segura com atendimento às normas operacionais e ao ISPS-CODE.

Será utilizada na pintura, tinta para sinalização horizontal rodoviária a base de tinta acrílica retrorefletiva com microesferas de vidro - Largura 0,10m - cor amarela.

A tinta não deverá apresentar separação de fases, mas se houver sedimentação, deve ser de fácil homogeneização. Caso não seja possível homogeneizar manualmente, a tinta não deve ser

aplicada.

A superfície a ser pintada deverá se apresentar seca, livre de sujeira, óleos, graxas ou qualquer outro material estranho que possa prejudicar a aderência da tinta ao pavimento.

Antes da aplicação da tinta deve ser feita a pré-marcação, seguindo-se rigorosamente as cotas do projeto.

As pistas rodoviárias receberão pintura de faixas de bordas e eixo com tinta acrílica retrorrefletiva com microsferas de vidro - Largura 0,10m - cor amarela.

## 10.12. RETIRADA DE ENTULHO

Todos os entulhos provenientes das obras serão transportados para bota-fora, devidamente licenciados. A **CONTRATADA** deverá encaminhar o plano de gerenciamento de resíduos, especificando os materiais a serem reciclados e suas destinações, a ser submetido previamente à **CDRJ**. A **CONTRATADA** deverá obter junto aos órgãos ambientais as licenças necessárias para o manuseio desses resíduos – GERAÇÃO DE RESÍDUOS, TRANSPORTE DE RESÍDUOS E DESTINAÇÃO DOS RESÍDUOS.

A destinação dos resíduos gerados na obra deverá atender aos ditames da Política Nacional de Resíduos Sólidos (Lei nº 12.305/2010), da Política Estadual de Resíduos Sólidos (Lei Estadual nº 4.191/2003) e da Resolução nº 307/2002, artigo 10, do CONAMA, que estabelece diretrizes, critérios e procedimentos para a gestão de resíduos da construção civil.

O critério de aferição dos materiais destinados ao bota fora, será através de pesagem com a utilização de balança da **CDRJ** localizada nas proximidades do Armazém 13 do Porto do Rio de Janeiro.

Os caminhões destinados ao transporte dos resíduos deverão ser pesados antes do carregamento (tara) e após o carregamento, sendo considerado o peso líquido para efeito de medições dos serviços de retirada de resíduos.

A cada carga a ser transportada, a **CONTRATADA** em conjunto com a **CDRJ**, deverá emitir o MANIFESTO DE RESÍDUOS, que servirão de base para a emissão do certificado de medição.

## 11. METODOLOGIA EXECUTIVA / FISCALIZAÇÃO

A metodologia executiva e os equipamentos a serem utilizados deverão ser previamente informados à **FISCALIZAÇÃO** da **CDRJ**.

## 12. PRAZO

O prazo para execução dos serviços é de 9 (nove) meses, contados a partir do recebimento da Ordem de Serviço pela **CDRJ**.

## 13. OBRIGAÇÕES DA CONTRATADA

Apresentar à **CDRJ** um Programa de Trabalho, detalhando os serviços a serem executados durante o período de vigência do Contrato.

Para o registro de informações que mereçam destaque, a **CONTRATADA** apresentará um livro, para diário de obras, com a sua abertura feita pela **FISCALIZAÇÃO** e composto cada folha de um original e uma cópia, para os registros diários.

Efetuar o controle de qualidade dos materiais, estabelecendo e praticando um adequado critério para a aceitação de materiais, antes de ser submetido à aprovação da **FISCALIZAÇÃO**.

Manter pessoal no canteiro administrativo e dispor de todos os meios necessários para executar os serviços deste Projeto Básico.

Respeitar todas as Normas de Segurança e Medicina do Trabalho, com base na Lei 6.324/77 e Portaria 3.214/78, reservando-se à **CDRJ** o direito de exercer, supletivamente, a vigilância para que tais eventos possam ser evitados, embora isenta de qualquer responsabilidade em caso de eventos danosos.

Observar o uso obrigatório de uniformes com o logotipo da firma, assim como de todos os equipamentos de segurança exigidos pelo Ministério do Trabalho.

Responsabilizar-se por quaisquer danos causados à **CDRJ** ou a terceiros, durante a execução dos serviços a seu cargo.

Providenciar as licenças para execução dos serviços dependentes de qualquer autoridade federal, estadual ou municipal, conhecendo que correrão por conta e risco da **CONTRATADA**.

A **CONTRATADA** utilizará mão de obra, material de consumo, viatura, equipamentos e ferramentas, de sua propriedade ou de terceiros sob sua responsabilidade, necessários ao atendimento dos serviços objeto desta especificação.

A **CONTRATADA** obriga-se a manter no local dos serviços um preposto devidamente credenciado como seu representante, habilitado e responsável direto pela execução dos mesmos, cujo currículo será submetido à aceitação da **CDRJ**, antes do início dos serviços, sem embargo da responsabilidade única e exclusiva da **CONTRATADA** por quaisquer falhas ou defeitos que se verificarem na sua execução.

A **CONTRATADA** se responsabilizará pelo transporte e alimentação da equipe que executará os serviços.

A **CONTRATADA** ficará obrigada a desmanchar e refazer, sob sua responsabilidade, sem ônus para **CDRJ** e sem importar alteração de prazo contratual, os serviços eventualmente executados com vícios ou defeitos, em virtude de ação, omissão, negligência, imperícia, imprudência, emprego de materiais ou processos construtivos inadequados ou de qualidade inferior.

Todas as ordens, comunicados, instruções, reclamações e, em geral, qualquer entendimento entre a **FISCALIZAÇÃO** e a **CONTRATADA**, serão realizados por escrito, devendo ser anotados em registro próprio, não sendo levadas em consideração quaisquer alegações fundamentadas em ordens ou declarações verbais.

A **CONTRATADA** ficará obrigada a retirar dos locais de trabalho os empregados, contratados ou prepostos que venham a criar embaraços à **FISCALIZAÇÃO**, bem como a remover qualquer material, ferramenta ou equipamento que não esteja de acordo com as especificações aprovadas para execução dos serviços.

Das decisões da **FISCALIZAÇÃO** poderá a **CONTRATADA** recorrer, no prazo de 10 (dez) dias úteis, sem efeito suspensivo, ao Diretor-Presidente da **CDRJ**, através da **FISCALIZAÇÃO**.

Deverá a **CONTRATADA** apresentar à **FISCALIZAÇÃO**, antes do início dos serviços, a Anotação de Responsabilidade Técnica (ART) pela execução dos serviços, obtida junto ao CREA.



As etapas de trabalho deverão ser programadas de maneira a não prejudicar o funcionamento normal das atividades portuárias.

A **CONTRATADA** deverá apresentar à **FISCALIZAÇÃO**, antes do início de suas atividades, a relação dos nomes e função de seus empregados designados para execução dos serviços, bem como a relação de todos os equipamentos e demais implementos que irá utilizar.

Durante toda execução dos serviços, a **CONTRATADA** deverá manter no local, dispositivos de sinalização vertical nos desvios e nos locais de trabalho, a fim de eliminar acidentes e transtornos com transeuntes.

A **CONTRATADA** ficará impedida de:

- Vincular de qualquer forma seus empregados ao pessoal da **CDRJ**;
- Contratar, assalariar, gratificar ou valer-se de qualquer servidor da **CDRJ** para execução de serviços de ordem administrativa ou técnica.

#### 14. OBRIGAÇÕES DA CDRJ

Efetuar o pagamento das faturas na forma e nos prazos estabelecidos no Contrato, após a certificação pela **FISCALIZAÇÃO**, de que os serviços foram realizados.

Prestar os esclarecimentos necessários, em caso de dúvida, quanto à execução dos serviços contratados.

#### 15. SUBEMPREITADA, CESSÃO OU TRANSFERÊNCIA

A **CONTRATADA** não poderá subempreitar, no todo ou em parte, sem autorização por escrito da **CDRJ**, os serviços a serem contratados, mantendo-se, contudo, a sua integral responsabilidade pela prestação dos referidos serviços.

A **CONTRATADA** não poderá ceder ou transferir, no todo ou em parte, os direitos e/ou obrigações contratuais, nem poderá ceder ou dar garantia no todo ou em parte, os créditos de qualquer natureza decorrentes ou oriundos do contrato, salvo com autorização prévia e por escrito, da **CDRJ**, desde que, ainda assim, cumpridas as obrigações contratuais pela cedente.

#### 16. INCIDÊNCIAS FISCAIS

Os tributos (impostos, taxas, emolumentos, contribuições fiscais e para-fiscais) que sejam devidos em decorrência direta ou indireta do futuro contrato ou de sua execução, será de exclusiva responsabilidade do contribuinte assim definido, na norma tributária, sem direito a reembolso. A **CDRJ**, quando fonte retentora, descontará das faturas os tributos a que esteja obrigada pela legislação vigente.

A **CONTRATADA** declarará haver levado em conta, na apresentação de sua proposta, os tributos incidentes sobre a execução dos serviços, não cabendo qualquer reivindicação devido a erro nessa avaliação, para efeito de solicitar revisão de preço ou reembolso por recolhimentos determinados pela autoridade competente.

Se, durante o prazo de vigência contratual, ocorrer alteração da legislação fiscal, poderão ser revistos os preços, a fim de que se possa adequá-los às modificações havidas.

#### 17. RETENÇÃO PARA A PREVIDÊNCIA SOCIAL

Havendo previsão na legislação, a **CDRJ** reterá do valor bruto da nota fiscal, fatura ou recibo de prestação de serviços a título de "RETENÇÃO PARA A PREVIDÊNCIA SOCIAL", os quais deverão ser recolhidos à rede bancária, em nome da **CONTRATADA**, até o dia 20 (vinte) do mês

seguinte ao ato da emissão do respectivo documento.

### **18. ATESTADO DE OBRA/SERVIÇO**

O atestado de obra/serviço será fornecido ao final do Contrato, mediante requerimento do interessado e que deverá ser efetuado na GERGOB – Gerência de Gestão de Obras, situada à Av. Rodrigues Alves, nº 20 – 2º andar.

### **19. REGIME DE EMPREITADA**

O regime de execução contratual será de empreitada por preço unitário.

Deste modo, o que melhor atende ao interesse público é a adoção do regime de empreitada por preço unitário, pagando-se por medição de cada unidade utilizada.

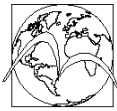

DOCAS DO RIO  
AUTORIDADE PORTUÁRIA

---

## **ANEXO I-A**

### **DESENHOS**

#### **REGIME DE CONTRATAÇÃO DA ESTATAL Nº. 05/2020**

**OBS: O ARQUIVO SERÁ DISPONIBILIZADO PELA COMISSÃO PERMANENTE DE LICITAÇÕES, EM FORMATO DIGITAL.**

## ANEXO II

### PLANILHA DE ESTIMATIVA DE QUANTIDADES E PREÇOS

#### REGIME DE CONTRATAÇÃO DA ESTATAL Nº. 05/2020

Item	Discriminação	UN	Quant.	Unitário (R\$)	Total (R\$)
<b>1</b>	<b>CANTEIRO DE OBRAS</b>				<b>50.363,44</b>
1.1	Container 220 x 620cm para escritório com WC	loc/mês	9,00	520,00	4.680,00
1.2	Container 220 x 620cm para escritório sem WC	loc/mês	9,00	406,25	3.656,25
1.3	Container 230 x 620cm para sanitário/vestiário com 4 bacias, 1 lavatório, 1 mictório e 8 chuveiros	loc/mês	9,00	650,00	5.850,00
1.4	Placa de Obra em chapa galvanizada 2x1m	m²	2,00	225,00	450,00
1.5	ART do serviço - Responsável Técnico	unid	1,00	233,94	233,94
1.6	<b>Mobilização e desmobilização do canteiro de obras</b>				
1.6.1	GUINDAÚO HIDRÁULICO, CAPACIDADE MÁXIMA DE CARGA 6200 KG, MOMENTO MÁXIMO DE CARGA 11,7 TM, ALCANCE MÁXIMO HORIZONTAL 9,70 M, INCLUSIVE CAMINHÃO TOCO PBT 16.000 KG, POTÊNCIA DE 189 CV - CHP DIURNO	chp	16,00	172,07	2.753,12
1.6.2	AJUDANTE DE OPERAÇÃO EM GERAL COM ENCARGOS COMPLEMENTARES	h	32,00	20,36	651,52
1.6.3	MOTORISTA OPERADOR DE MUNCK COM ENCARGOS COMPLEMENTARES	h	16,00	21,02	336,32
1.6.4	CAMINHÃO TRUCADO (C/ TERCEIRO EIXO) ELETRÔNICO - POTÊNCIA 231CV - PBT= 22000KG - DIST. ENTRE EIXOS 5170 MM - INCLUI CARROCERIA FIXA ABERTA DE MADEIRA - CHP DIURNO(FRETES)	chp	60,00	171,67	10.300,20
1.6.5	CAMINHÃO TOCO, PESO BRUTO TOTAL 14.300 KG, CARGA ÚTIL MÁXIMA 9590 KG, DISTÂNCIA ENTRE EIXOS 4,76 M, POTÊNCIA 185 CV (NÃO INCLUI CARROCERIA - CHP DIURNO (FRETES)	chp	100,00	142,04	14.204,00
1.6.6	MOTORISTA DE CAMINHÃO COM ENCARGOS COMPLEMENTARES	h	160,00	26,72	4.275,20
1.7	Instalação provisória de energia elétrica de baixa tensão	UNID	1,00	1.476,94	1.476,94
1.8	Instalação provisória de água e esgoto	UNID	1,00	1.495,95	1.495,95
<b>2</b>	<b>CONTROLE TECNOLÓGICO</b>				<b>53.921,74</b>
2.1	Controle tecnologico de obras em concreto armado, considerando-se apenas o controle do concreto e constando de coleta, moldagem e capeamento de corpos de prova, transporte ate 50Km, ensaios de resistencia a compressao aos 28 dias e "slump test", medido por m3 de concreto colocado nas formas.(desonerado)	m3	1.478,67	30,72	45.424,74
2.2	Ponto de Fulgor Cleveland (MB-90).(desonerado)	UNID	5,00	89,44	447,20
2.3	Viscosidade SSF a cada temperatura, para emulsao (PMB-581 a 512).(desonerado)	UNID	5,00	116,27	581,35
2.4	Analise granulometrica apos extracao do ligante.(desonerado)	UNID	5,00	313,05	1.565,25
2.5	Determinacao, com auxilio de sonda rotativa, da densidade de mistura compactada, por corpo de prova.(desonerado)	UNID	20,00	89,44	1.788,80
2.6	Determinacao da estabilidade e fluencia Marshall (DPTM-43/64).(desonerado)	UNID	20,00	205,72	4.114,40
<b>3</b>	<b>SERVIÇOS ADMINISTRATIVOS COM ENCARGOS COMPLEMENTARES</b>				<b>514.907,45</b>
3.1	Levantamento topografico, planialtimetrico e cadastral, executado de acordo com as especificacoes da Prefeitura da Cidade do Rio de Janeiro em areas que apresentem uma maior densidade de detalhes cadastrais, elaborado na escala 1:250, incluindo-se a apresentacao em papel e meio digital (Autocad) nas coordenadas UTM com a utilizacao de GPS e estacao total.(desonerado)	unid.	1,00	4.927,02	4.927,02
3.2	Prestacao de servicos de engenharia para acompanhamento e desenvolvimento de estudos e projetos executivos, com alocao de tecnicos especializados.(desonerado)	hh	160,00	145,25	23.240,00
3.3	Caminhoneta de servico, com cabine e cacamba, com motor bicombustivel, cabine simples, com ar condicionado e direcao hidraulica, capacidade de carga minima de 650Kg, tracao 4 x 2, com motorista, material de operacao e material de manutencao. Custo horario produtivo.(desonerado)	h	792,00	76,53	60.611,76
3.4	Caminhoneta de servico, capacidade minima para 13 passageiros ou 1650Kg, com motorista, material de operacao e material de manutencao, com as seguintes especificacoes minimas: motor a gasolina de 123CV, modelo basico. Custo horario diurno (entre 05:00h e 22:00h).(desonerado)	h	792,00	49,50	39.204,00
3.5	Relatorio final de obras ou servicos de engenharia, incluindo desenhos tamanho A-1 em "Autocad for Windows", registro fotografico dos servicos com fotos (10x15)cm acompanhadas de legendas e indicacao da localizacao, informacoes contratuais, planilha orcamentaria e descricao do escopo dos servicos, realizados, todos com texto em "Word for Windows", conforme recomendacoes e especificacoes do orgao contratante. O Relatorio devera ser apresentado em duas vias (original e copia) encadernadas e acompanhadas de copia digitalizada e armazenada em "DVD Rom". O item devera ser medido pelo numero de pranchas originais que compoe o relatorio.(desonerado)	unid.	1,00	1.511,55	1.511,55
3.6	Engenheiro Pleno com encargos complementares	h	1.584,00	97,70	154.756,80
3.7	Encarregado com encargos complementares	h	1.584,00	32,54	51.543,36
3.8	Administrativo com encargos complementares	h	1.584,00	18,17	28.781,28
3.9	Almoxarife com encargos complementares	h	1.584,00	22,95	36.352,80
3.10	MANUTENÇÃO DO CANTEIRO/SERVIÇOS AUXILIARES/LIMPEZA/EQUIPAMENTOS	MÊS	9,00	3.264,00	29.376,00
3.11	VIGIA NOTURNO COM ENCARGOS COMPLEMENTARES - 544 HORAS/MÊS	HORA	3.264,00	25,92	84.602,88
<b>4</b>	<b>PROTEÇÃO DA OBRA</b>				<b>55.030,55</b>
4.1	Protecao de canteiro de obra em areas publicas, compreendendo tela plastica, estrutura de madeira a cada 3m de distancia com base de concreto, utilizacao 2 vezes.(desonerado)	m	2.325,00	14,91	34.665,75
4.2	Aluguel de placas de sinalizacao de obras, refletivas, revestidas com pelicula refletiva grau tecnico.(desonerado)	m2.mês	36,00	27,00	972,00



4.3	Aluguel de cavalete minicade, equipado com painéis refletivos de alta intensidade e um pisca alerta com celula foto-eletrica, alimentada por 2 baterias de 6V (dispensa o uso de gerador).(desonerado)	unid.mê s	36,00	41,00	1.476,00
4.4	AJUDANTE DE OPERAÇÃO EM GERAL COM ENCARGOS COMPLEMENTARES - SINALIZAÇÃO PERMANENTE NAS PISTAS	h	880,00	20,36	17.916,80
<b>5</b>	<b>VIAS RODOVIÁRIAS - ENTRE ANEXO 5/6 E CANAL DO MANGUE - PAVIMENTAÇÃO CBUQ E CONCRETO</b>				<b>5.419.141,99</b>
5.1	Demolição de via, bitola larga e métrica (3 trilhos por via), 1.750 dormentes de madeira/km, trilho TR 45, barra com 12 m de comprimento, com separação e empilhamento	km	4,650	12.026,49	55.923,18
5.2	CARGA E DESCARGA MANUAL DE TRILHOS EM CAMINHÃO 10TON	m	13.950,00	0,37	5.161,50
5.3	TRANSPORTE DOS TRILHOS - DMT 4 Km	Txkm	2.511,00	1,37	3.440,07
5.4	Carga, manobra e descarga de dormentes de madeira em caminhão carroceria de 9 t - carga e descarga manuais	T	1.116,00	21,87	24.406,92
5.5	TRANSPORTE DE DORMENTES DE MADEIRA COM CAMINHÃO - DMT 30Km	m³xkm	29.310,00	1,37	40.154,70
5.6	Disposicao final de materiais e residuos de obras em locais de operacao e disposicao final apropriados, autorizados e/ou licenciados pelos orgaos de licenciamento e de controle ambiental, medida por tonelada transportada, sendo comprovada conforme legislacao pertinente. (desonerado)	TON	1.116,00	15,00	16.740,00
5.7	RETIRADA DA PAVIMENTAÇÃO EM PARALELEPIPEDOS	m²	27.117,50	17,21	466.692,18
5.8	CARGA E DESCARGA MECANIZADA DE PARALELEPIPEDOS EM CAMINHÃO BASCULANTE, COM PÁ CARREGADEIRA	m³	5.287,91	1,79	9.465,36
5.9	TRANSPORTE DE PARALELEPIPEDOS COM CAMINHÃO BASCULANTE, DESCARGA LIVRE - DMT 4Km	m³xk m	21.151,64	1,37	28.977,75
5.10	OPERADOR DE MARTELETE COM ENCARGOS COMPLEMENTARES (DEMOLIÇÃO DE PLACAS DE CONCRETO E/OU PAVIMENTAÇÃO ASFÁLTICA)	H	80,00	27,57	2.205,60
5.11	MARTELETE OU ROMPEDOR PNEUMÁTICO MANUAL	H	80,00	30,73	2.458,40
5.12	ESCAVAÇÃO HORIZONTAL, INCLUINDO CARGA E DESCARGA EM SOLO DE 1A CATEGORIA COM TRATOR DE ESTEIRAS	m³	4.788,88	10,64	50.953,68
5.13	TRANSPORTE DE ENTULHO COM CAMINHÃO BASCULANTE - DMT 30Km	m³xk m	201.132,96	1,37	275.552,16
5.14	Disposicao final de materiais e residuos de obras em locais de operacao e disposicao final apropriados, autorizados e/ou licenciados pelos orgaos de licenciamento e de controle ambiental, medida por tonelada transportada, sendo comprovada conforme legislacao pertinente. (desonerado)	TON	7.662,21	15,00	114.933,12
	<b>PAVIMENTAÇÃO EM CBUQ</b>				
5.15	BASE PARA PAVIMENTAÇÃO COM BRITA CORRIDA, INCLUSIVE COMPACTAÇÃO	m³	4.664,40	88,19	411.353,44
5.16	IMPRIMAÇÃO DE BASE DE PAVIMENTAÇÃO COM ADP CM-30	m²	27.117,50	6,80	184.399,00
5.17	CBUQ BINDER AC/BC - CAP 50/70	m³	1.622,40	908,60	1.474.112,64
5.18	PINTURA DE LIGAÇÃO RR-1C	m²	27.117,50	2,15	58.302,63
5.19	CBUQ CAPA AC/BC - CAP 50/70	m³	811,20	961,21	779.733,55
5.20	TRANSPORTE CBUQ COM CAÇAMBA TÉRMICA - DMT 30Km	m³xkm	73.008,00	0,99	72.277,92
5.21	Fornecimento de material e execução de sinalização horizontal com tinta acrílica retrorrefletiva com microesferas de vidro - Largura 0,10m - bordas e dupla central - cor amarela	m2	780,00	15,66	12.214,80
	<b>PAVIMENTAÇÃO EM CONCRETO</b>				
5.22	BASE PARA PAVIMENTAÇÃO COM BRITA CORRIDA, INCLUSIVE COMPACTAÇÃO	m³	1.025,63	88,19	90.450,31
5.23	Fornecimento de pó-de-pedra, inclusive transporte, nivelamento e compactação LASTRO COM PREPARO DE FUNDO	m³	1.367,50	83,42	114.076,85
5.24	Fornecimento de lona plástica preta	m2	6.837,50	1,00	6.837,50
5.25	Fornecimento e execução de forma de madeira	m2	547,00	43,84	23.980,48
5.26	Fornecimento de forma de perfil tubular metálico (1"x1"x1/8") (1447,8kg)	ml	1.140,00	7,61	8.675,40
5.27	Fornecimento e execução de armação de aço CA25	Kg	4.376,00	11,54	50.499,04
5.28	Montagem das barras de transição CA25 e formas de perfil tubular metálico (4.376,00kg + 1.447,80kg)	Kg	5.823,80	11,45	66.682,51
5.29	TELA DE AÇO SOLDADA NERVURADA, CA-60, Q-283 (4,48 KG/M2), DIAMETRO DO FIO = 6,0 MM, FORNECIMENTO E COLOCAÇÃO, ESPACAMENTO DA MALHA = 10 X 10 CM	m2	13.675,00	41,80	571.615,00
5.30	"CARANGUEIJO" Aço CA-25 para armadura de concreto, redonda, sem saliência ou mocha, coeficiente de conformação mínima (aderência) igual a 1, diâmetro igual a 5mm. Fornecimento, incluindo 10% de perdas e arame 18.(desonerado)	Kg	1.263,57	4,81	6.077,77
5.31	"CARANGUEIJO" Corte, dobragem, montagem e colocação de ferragens nas formas, aço CA-25, barra redonda com diâmetro igual a 5mm.(desonerado)	Kg	1.263,57	4,02	5.079,55
5.32	Concreto de alto desempenho, importado de usina, dosado racionalmente para uma resistência característica a compressão de 30 Mpa, fator água cimento 0,30 a 0,40, incluindo aditivos	m3	1.025,63	327,02	335.401,52
5.33	Lançamento de concreto em peças armadas, inclusive a colocação, o adensamento e o acabamento, considerando a produção normal.(desonerado)	m3	1.025,63	41,97	43.045,69
5.34	Fornecimento de material e execução das juntas de dilatação com mástique betuminoso - 1" x 1"	TON	1,425	3.447,57	4.912,79
5.35	Fornecimento de material e execução de sinalização horizontal com tinta acrílica retrorrefletiva com microesferas de vidro - Largura 0,10m - bordas - cor amarela	m2	150,00	15,66	2.349,00
<b>6</b>	<b>DRENAGEM</b>				<b>529.744,58</b>
6.1	Retirada das grelhas de concreto e escavação mecanizada com retro escavadeira das canaletas de drenagem	m3	558,00	8,15	4.547,70
6.2	Escavação manual das redes de drenagem - limpeza e desobstrução das canaletas	m3	139,50	80,62	11.246,49
6.3	Limpeza das bordas das canaletas com jato de água de alta pressão	m2	465,00	1,83	850,95
6.4	Fornecimento de material e execução da recuperação das bordas da drenagem superficial com grout ou similar	m3	50,00	3.130,35	156.517,50
6.5	Formas de madeira, incluindo escoramentos para recuperação das bordas das canaletas de drenagem	m2	200,00	15,92	3.184,00
6.6	Confecção de novas grelhas de concreto armado				-
6.7	Formas de madeira para confecção de grelhas de concreto pré-moldadas das canaletas de drenagem	m2	600,00	15,92	9.552,00
6.8	Fornecimento de aço CA-50, 10mm	KG	7.200,00	8,81	63.432,00
6.9	Corte e dobra de aço CA-50	KG	7.200,00	10,11	72.792,00



6.10	Concreto de alto desempenho, importado de usina, dosado racionalmente para uma resistencia caracteristica a compressao de 30 Mpa, fator agua cimento 0,30 a 0,40, Incluindo aditivos	m3	80,00	327,02	26.161,60
6.11	Lancamento de concreto em pecas armadas, inclusive a colocacao, o adensamento e o acabamento, considerando a producao normal.(desonerado)	m3	80,00	41,97	3.357,60
6.12	Confecção de novas canaletas de drenagem				-
6.13	Formas de madeira para confecção de grelhas de concreto pré-moldadas das canaletas de drenagem	m2	1.105,00	15,92	17.591,60
6.14	Fornecimento de aço CA-50, 10mm	KG	6.885,00	8,81	60.656,85
6.15	Corte e dobra de aço CA-50	KG	6.885,00	10,11	69.607,35
6.16	Tubo PVC 40mm fornecido e instalado nas formas	m	160,00	12,62	2.019,20
6.17	Concreto de alto desempenho, importado de usina, dosado racionalmente para uma resistencia caracteristica a compressao de 30 Mpa, fator agua cimento 0,30 a 0,40, Incluindo aditivos	m3	76,50	327,02	25.017,03
6.18	Lancamento de concreto em pecas armadas, inclusive a colocacao, o adensamento e o acabamento, considerando a producao normal.(desonerado)	m3	76,50	41,97	3.210,71
<b>7</b>	<b>PÁTIO 9/10 CONCRETO ARMADO</b>				<b>292.315,56</b>
7.1	RETIRADA DA PAVIMENTAÇÃO EM PARALELEPIPEDOS	m²	1.091,70	17,21	18.788,16
7.2	CARGA E DESCARGA MECANIZADA DE PARALELEPIPEDOS EM CAMINHÃO BASCULANTE, COM PÁ CARREGADEIRA	m³	212,88	1,79	381,06
7.3	TRANSPORTE DE PARALELEPIPEDOS COM CAMINHÃO BASCULANTE, DESCARGA LIVRE - DMT 4Km	m³xkm m	851,52	1,37	1.166,58
7.4	ESCAVAÇÃO HORIZONTAL, INCLUINDO CARGA E DESCARGA EM SOLO DE 1A CATEGORIA COM TRATOR DE ESTEIRAS	m³	382,10	10,64	4.065,54
7.5	TRANSPORTE DE ENTULHO COM CAMINHÃO BASCULANTE - DMT 30Km	m³xkm m	16.048,20	1,37	21.986,03
7.6	Disposicao final de materiais e residuos de obras em locais de operacao e disposicao final apropriados, autorizados e/ou licenciados pelos orgaos de licenciamento e de controle ambiental, medida por toneladatransportada, sendo comprovada conforme legislaao pertinente. (desonerado)	TON	611,36	15,00	9.170,40
7.7	BASE PARA PAVIMENTAÇÃO COM BRITA CORRIDA, INCLUSIVE COMPACTAÇÃO	m³	218,34	88,19	19.255,40
7.8	Fornecimento de pó-de-pedra, inclusive transporte, nivelamento e compactação LASTRO COM PREPARO DE FUNDO	m³	163,76	83,42	13.660,86
7.9	Fornecimento de lona plástica preta	m2	1.091,70	1,00	1.091,70
7.10	Fornecimento e execução de forma de madeira	m2	87,34	43,84	3.828,81
7.11	Fornecimento de forma de perfil tubular metálico (1"x1"x1/8") (462,15kg)	ml	363,90	7,61	2.769,28
7.12	Fornecimento e execução de armação de aço CA25	Kg	698,69	11,54	8.062,86
7.13	Montagem das barras de transição CA25 e formas de perfil tubular metálico (698,69kg + 462,15kg)	Kg	1.160,84	11,45	13.291,62
7.14	TELA DE AÇO SOLDADA NERVURADA, CA-60, Q-283 (4,48 KG/M2), DIAMETRO DO FIO = 6,0 MM, FORNECIMENTO E COLOCAÇÃO, ESPACAMENTO DA MALHA = 10 X 10 CM	m2	2.183,40	41,80	91.266,12
7.15	"CARANGUEIJO" Aço CA-25 para armadura de concreto, redonda, sem saliencia ou mosca, coeficiente de conformacao minima (aderencia) igual a 1, diametro igual a 5mm. Fornecimento, incluindo 10% de perdas e arame 18.(desonerado)	Kg	201,75	4,81	970,40
7.16	"CARANGUEIJO" Corte, dobragem, montagem e colocacao de ferragens nas formas, aço CA-25, barra redonda com diametro igual a 5mm.(desonerado)	Kg	201,75	4,02	811,02
7.17	Concreto de alto desempenho, importado de usina, dosado racionalmente para uma resistencia caracteristica a compressao de 30 Mpa, fator agua cimento 0,30 a 0,40, Incluindo aditivos	m3	218,34	327,02	71.401,55
7.18	Lancamento de concreto em pecas armadas, inclusive a colocacao, o adensamento e o acabamento, considerando a producao normal.(desonerado)	m3	218,34	41,97	9.163,73
7.19	Fornecimento de material e execução das juntas de dilatação com mástique betuminoso - 1" x 1"	TON	0,230	3.447,57	792,94
7.20	Fornecimento de material e execução de sinalização horizontal com tinta acrílica retrorrefletiva com microesferas de vidro - Largura 0,10m - bordas - cor amarela	m2	25,00	15,66	391,50
<b>8</b>	<b>FECHAMENTO DA ÁREA DE SERVIDÃO FERROVIÁRIA DO PÁTIO 7/8 - JUNÇÃO DAS PLATAFORMAS</b>				<b>95.247,58</b>
8.1	Aterro com utilização do material escavado	m³	196,95	18,60	3.663,27
8.2	Compactação mecanizada	m³	196,95	5,98	1.177,76
8.3	Fornecimento de pó-de-pedra, inclusive transporte, nivelamento e compactação LASTRO COM PREPARO DE FUNDO	m³	50,50	83,42	4.212,71
8.4	Fornecimento de lona plástica preta	m2	505,00	1,00	505,00
8.5	Fornecimento e execução de forma de madeira	m2	40,40	43,84	1.771,14
8.6	Fornecimento de forma de perfil tubular metálico (1"x1"x1/8") (213,78kg)	ml	168,33	7,61	1.281,02
8.7	Fornecimento e execução de armação de aço CA25	Kg	323,20	11,54	3.729,73
8.8	Montagem das barras de transição CA25 e formas de perfil tubular metálico (323,20kg + 213,78kg)	Kg	536,98	11,45	6.148,42
8.9	TELA DE AÇO SOLDADA NERVURADA, CA-60, Q-283 (4,48 KG/M2), DIAMETRO DO FIO = 6,0 MM, FORNECIMENTO E COLOCAÇÃO, ESPACAMENTO DA MALHA = 10 X 10 CM	m2	1.010,00	41,80	42.218,00
8.10	"CARANGUEIJO" Aço CA-25 para armadura de concreto, redonda, sem saliencia ou mosca, coeficiente de conformacao minima (aderencia) igual a 1, diametro igual a 5mm. Fornecimento, incluindo 10% de perdas e arame 18.(desonerado)	Kg	93,32	4,81	448,89
8.11	"CARANGUEIJO" Corte, dobragem, montagem e colocacao de ferragens nas formas, aço CA-25, barra redonda com diametro igual a 5mm.(desonerado)	Kg	93,32	4,02	375,16
8.12	Concreto de alto desempenho, importado de usina, dosado racionalmente para uma resistencia caracteristica a compressao de 30 Mpa, fator agua cimento 0,30 a 0,40, Incluindo aditivos	m3	76,00	327,02	24.853,52
8.13	Lancamento de concreto em pecas armadas, inclusive a colocacao, o adensamento e o acabamento, considerando a producao normal.(desonerado)	m3	76,00	41,97	3.189,72
8.14	Fornecimento de material e execução das juntas de dilatação com mástique betuminoso - 1" x 1"	TON	0,110	3.447,57	379,23
8.15	Construção de mureta de paramento das plataformas para acabamento e contenção do aterro, com dimensões de 11m de comprimento, base de 0,4m e altura de 0,5m				
8.16	Formas de madeira para confecção da mureta	m2	11,00	43,84	482,24
8.17	Concreto de alto desempenho, importado de usina, dosado racionalmente para uma resistencia caracteristica a compressao de 30 Mpa, fator agua cimento 0,30 a 0,40, Incluindo aditivos	m3	2,20	327,02	719,44



8.18	Lancamento de concreto em pecas armadas, inclusive a colocacao, o adensamento e o acabamento, considerando a producao normal. (desonerado)	m3	2,20	41,97	92,33
<b>9</b>	<b>FAIXA OPERACIONAL - ENTRE ANEXO 5/6 E CANAL DO MANGUE - PAVIMENTAÇÃO CBUQ</b>				<b>2.933.281,28</b>
9.1	Demolição de via, bitola larga e métrica (3 trilhos por via), 1.750 dormentes de madeira/km, trilho TR 45, barra com 12 m de comprimento, com separação e empilhamento	km	2,325	12.026,49	27.961,59
9.2	CARGA E DESCARGA MANUAL DE TRILHOS EM CAMINHÃO 10TON	m	6.975,00	0,37	2.580,75
9.3	TRANSPORTE DOS TRILHOS - DMT 4 Km	Txkm	1.255,50	1,37	1.720,04
9.4	Carga, manobra e descarga de dormentes de madeira em caminhão carroceria de 9 t - carga e descarga manuais	T	558,00	21,87	12.203,46
9.5	TRANSPORTE DE DORMENTES DE MADEIRA COM CAMINHÃO - DMT 30Km	m³xk m	14.640,00	1,37	20.056,80
9.6	Disposicao final de materiais e residuos de obras em locais de operacao e disposicao final apropriados, autorizados e/ou licenciados pelos orgaos de licenciamento e de controle ambiental, medida por tonelada transportada, sendo comprovada conforme legislacao pertinente. (desonerado)	TON	558,00	15,00	8.370,00
9.7	RETIRADA DA PAVIMENTAÇÃO EM PARALELEPIPEDOS	m²	16.275,00	17,21	280.092,75
9.8	CARGA E DESCARGA MECANIZADA DE PARALELEPIPEDOS EM CAMINHÃO BASCULANTE, COM PÁ CARREGADEIRA	m³	3.173,63	1,79	5.680,80
9.9	TRANSPORTE DE PARALELEPIPEDOS COM CAMINHÃO BASCULANTE, DESCARGA LIVRE - DMT 4Km	m³xk m	12.694,52	1,37	17.391,49
9.10	OPERADOR DE MARTELETE COM ENCARGOS COMPLEMENTARES (DEMOLIÇÃO DE PLACAS DE CONCRETO E/OU PAVIMENTAÇÃO ASFÁLTICA)	H	80,00	27,57	2.205,60
9.11	MARTELETE OU ROMPEDOR PNEUMÁTICO MANUAL	H	80,00	30,73	2.458,40
9.12	ESCAVAÇÃO HORIZONTAL, INCLUINDO CARGA E DESCARGA EM SOLO DE 1A CATEGORIA COM TRATOR DE ESTEIRAS	m³	2.278,50	10,64	24.243,24
9.13	TRANSPORTE DE ENTULHO COM CAMINHÃO BASCULANTE - DMT 30Km	m³xk m	95.697,00	1,37	131.104,89
9.14	Disposicao final de materiais e residuos de obras em locais de operacao e disposicao final apropriados, autorizados e/ou licenciados pelos orgaos de licenciamento e de controle ambiental, medida por tonelada transportada, sendo comprovada conforme legislacao pertinente. (desonerado)	TON	3.645,60	15,00	54.684,00
	<b>PAVIMENTAÇÃO EM CBUQ</b>				
9.15	BASE PARA PAVIMENTAÇÃO COM BRITA CORRIDA, INCLUSIVE COMPACTAÇÃO	m³	3.743,25	88,19	330.117,22
9.16	IMPRIMAÇÃO DE BASE DE PAVIMENTAÇÃO COM ADP CM-30	m²	16.275,00	6,80	110.670,00
9.17	CBUQ BINDER AC/BC - CAP 50/70	m³	1.302,00	908,60	1.182.997,20
9.18	PINTURA DE LIGAÇÃO RR-1C	m²	16.275,00	2,15	34.991,25
9.19	CBUQ CAPA AC/BC - CAP 50/70	m³	651,00	961,21	625.747,71
9.20	TRANSPORTE CBUQ COM CAÇAMBA TÉRMICA - DMT 30Km	m³km	58.590,00	0,99	58.004,10
<b>10</b>	<b>TOTAL (SOMATORIO DOS ITENS 1 A 9)</b>				<b>9.943.954,18</b>
<b>11</b>	<b>BDI</b>		<b>32,02</b>		<b>3.184.054,13</b>
<b>12</b>	<b>TOTAL GLOBAL</b>				<b>13.128.008,30</b>



**ANEXO II-A**

**PLANILHA DE ESTIMATIVA DO CRONOGRAMA FÍSICO-FINANCEIRO**

**REGIME DE CONTRATAÇÃO DA ESTATAL Nº. 05/2020**

Item	Serviços	MES 1	MES 2	MES 3	MES 4	MES 5	MES 6	MES 7	MES 8	MES 9	Total (R\$)
<b>1</b>	<b>CANTEIRO DE OBRAS</b>										
1.1	VALOR DOS SERVIÇOS (R\$)	10.301,27	4.773,96	4.773,96	4.773,96	4.773,96	4.773,96	4.773,96	4.773,96	6.644,44	<b>50.363,44</b>
1.2	PERCENTUAL DOS SERVIÇOS (%)	20,45%	9,48%	9,48%	9,48%	9,48%	9,48%	9,48%	9,48%	13,19%	<b>100,00%</b>
<b>2</b>	<b>CONTROLE TECNOLÓGICO</b>										
	VALOR DOS SERVIÇOS (R\$)			7.703,11	7.703,11	7.703,11	7.703,11	7.703,11	7.703,11	7.703,11	<b>53.921,74</b>
2.1	PERCENTUAL DOS SERVIÇOS (%)	0,00%	0,00%	14,29%	14,29%	14,29%	14,29%	14,29%	14,29%	14,29%	<b>100,00%</b>
<b>3</b>	<b>SERVIÇOS ADMINISTRATIVOS COM ENCARGOS COMPLEMENTARES</b>										
3.1	VALOR DOS SERVIÇOS (R\$)	67.997,83	67.997,83	53.914,32	53.914,32	53.914,32	53.914,32	53.914,32	53.914,32	55.425,87	<b>514.907,45</b>
3.2	PERCENTUAL DOS SERVIÇOS (%)	13,21%	13,21%	10,47%	10,47%	10,47%	10,47%	10,47%	10,47%	10,76%	<b>100,00%</b>
<b>4</b>	<b>PROTEÇÃO DA OBRA</b>										
4.1	VALOR DOS SERVIÇOS (R\$)	6.114,51	6.114,51	6.114,51	6.114,51	6.114,51	6.114,51	6.114,51	6.114,51	6.114,51	<b>55.030,55</b>
4.2	PERCENTUAL DOS SERVIÇOS (%)	11,11%	11,11%	11,11%	11,11%	11,11%	11,11%	11,11%	11,11%	11,11%	<b>100,00%</b>
<b>5</b>	<b>VIAS RODOVIÁRIAS - ENTRE ANEXO 5/6 E CANAL DO MANGUE - PAVIMENTAÇÃO CBUQ E CONCRETO</b>										
5.1	VALOR DOS SERVIÇOS (R\$)	270.957,10	541.914,20	812.871,30	812.871,30	812.871,30	812.871,30	541.914,20	541.914,20	270.957,10	<b>5.419.141,99</b>
5.2	PERCENTUAL DOS SERVIÇOS (%)	5,00%	10,00%	15,00%	15,00%	15,00%	15,00%	10,00%	10,00%	5,00%	<b>100,00%</b>
<b>6</b>	<b>DRENAGEM</b>										
6.1	VALOR DOS SERVIÇOS (R\$)	26.487,23	52.974,46	79.461,69	79.461,69	79.461,69	79.461,69	79.461,69	52.974,46		<b>529.744,58</b>
6.2	PERCENTUAL DOS SERVIÇOS (%)	5,00%	10,00%	15,00%	15,00%	15,00%	15,00%	15,00%	10,00%	0,00%	<b>100,00%</b>
<b>7</b>	<b>PÁTIO 9/10 CONCRETO ARMADO</b>										
7.1	VALOR DOS SERVIÇOS (R\$)	0,00	0,00	73.078,89	73.078,89	146.157,78	0,00	0,00	0,00		<b>292.315,56</b>
7.2	PERCENTUAL DOS SERVIÇOS (%)	0,00%	0,00%	25,00%	25,00%	50,00%	0,00%	0,00%	0,00%	0,00%	<b>100,00%</b>
<b>8</b>	<b>FECHAMENTO DA ÁREA DE SERVIDÃO FERROVIÁRIA DO PÁTIO 7/8 - JUNÇÃO DAS PLATAFORMAS</b>										
8.1	VALOR DOS SERVIÇOS (R\$)	9.524,76	9.524,76	76.198,07							<b>95.247,58</b>
8.2	PERCENTUAL DOS SERVIÇOS (%)	10,00%	10,00%	80,00%	0,00%	0,00%	0,00%	0,00%	0,00%	0,00%	<b>100,00%</b>
<b>9</b>	<b>FAIXA OPERACIONAL - ENTRE ANEXO 5/6 E CANAL DO MANGUE - PAVIMENTAÇÃO CBUQ</b>										
9.1	VALOR DOS SERVIÇOS (R\$)	146.664,06	293.328,13	439.992,19	439.992,19	439.992,19	439.992,19	293.328,13	293.328,13	146.664,06	<b>2.933.281,28</b>
9.2	PERCENTUAL DOS SERVIÇOS (%)	5,00%	10,00%	15,00%	15,00%	15,00%	15,00%	10,00%	10,00%	5,00%	<b>100,00%</b>
<b>TOTAL (SOMATORIO DOS ITENS 1 A 9)</b>		<b>538.046,76</b>	<b>976.627,84</b>	<b>1.554.108,03</b>	<b>1.477.909,96</b>	<b>1.550.988,85</b>	<b>1.404.831,07</b>	<b>987.209,91</b>	<b>960.722,68</b>	<b>493.509,09</b>	<b>9.943.954,18</b>
BDI 32,02%		<b>172.282,57</b>	<b>312.716,23</b>	<b>497.625,39</b>	<b>473.226,77</b>	<b>496.626,63</b>	<b>449.826,91</b>	<b>316.104,61</b>	<b>307.623,40</b>	<b>158.021,61</b>	<b>3.184.054,13</b>
<b>TOTAL GLOBAL</b>		<b>710.329,33</b>	<b>1.289.344,07</b>	<b>2.051.733,42</b>	<b>1.951.136,73</b>	<b>2.047.615,48</b>	<b>1.854.657,98</b>	<b>1.303.314,52</b>	<b>1.268.346,08</b>	<b>651.530,70</b>	<b>13.128.008,30</b>
<b>PERCENTUAIS TOTAIS</b>		<b>5,41%</b>	<b>9,82%</b>	<b>15,63%</b>	<b>14,86%</b>	<b>15,60%</b>	<b>14,13%</b>	<b>9,93%</b>	<b>9,66%</b>	<b>4,96%</b>	<b>100,00%</b>



**ANEXO II-B**

**PLANILHA DE ESTIMATIVA DE COMPOSIÇÃO DO BDI (SERVIÇOS)**

**REGIME DE CONTRATAÇÃO DA ESTATAL Nº. 05/2020**

ITEM	DESCRIÇÃO	TAXA (%)
1	TAC - Taxa de Rateio da Administração Central	5,50%
2	TDF - Taxa de Despesas Financeiras	1,00%
3	SEGURO, GARANTIA, RISCOS	1,16%
4	IMPOSTOS	10,65%
5	TL - Taxa de Lucro/Remuneração	9,50%
<b>SEGURO, GARANTIA, RISCOS</b>		
ITEM	DESCRIÇÃO	TAXA (%)
3.1	TS - Taxa de Seguro	0,30%
3.2	TG - Taxa de Garantias	0,21%
3.3	TR - Taxa de Riscos e Imprevistos	0,65%
<b>3</b>	<b>SEGURO, GARANTIA, RISCOS</b>	<b>1,16%</b>
<b>IMPOSTOS CONSIDERADOS</b>		
ITEM	DESCRIÇÃO	TAXA (%)
4.1	ISS - Imposto Sobre Serviços de Qualquer Natureza	2,50%
4.2	PIS - Programa de Integração Social	0,65%
4.3	COFINS	3,00%
4.4	CPRB - Contribuição Previdenciária sobre a Renda Bruta	4,50%
<b>4</b>	<b>TOTAL DE IMPOSTOS</b>	<b>10,65%</b>
<b>BDI</b>	<b>ADOTADO</b>	<b>32,02%</b>
$BDI = \frac{(1 + (TAC + TS + TG + TR)) \times (1 + TDF) \times (1 + TL)}{(1 - (ISS + PIS + COFINS + CPRB))}$		
Obs.: Conforme Acórdão Nº2622/2013-TCU-Plenário		

## ANEXO II-C

### PLANILHA DE ESTIMATIVA DE COMPOSIÇÃO DE ENCARGOS SOCIAIS (DESONERADO)

#### REGIME DE CONTRATAÇÃO DA ESTATAL Nº. 05/2020

CÓDIGO	DESCRIÇÃO	HORISTA (%)	MENSALISTA (%)
<b>GRUPO A</b>			
A1	INSS	0	0
A2	SESI	1,5	1,5
A3	SENAI	1	1
A4	INCRA	0,2	0,2
A5	SEBRAI	0,6	0,6
A6	SALÁRIO EDUCAÇÃO	2,5	2,5
A7	SEGURO CONTRA ACIDENTES DE TRABALHO	3	3
A8	FGTS	8	8
A9	SECONCI	1	1
<b>A</b>	<b>Total dos Encargos Sociais Básicos</b>	<b>17,8</b>	<b>17,8</b>
<b>GRUPO B</b>			
B1	Repouso Semanal Remunerado	18,01	0
B2	Feriados	4,88	0
B3	Auxílio-enfermidade	0,92	0,7
B4	13º Salário	10,99	8,33
B5	Licença paternidade	0,07	0,05
B6	Faltas justificadas	0,73	0,56
B7	Dias de chuva	1,3	0
B8	Auxílio acidente de trabalho	0,11	0,08
B9	Férias gozadas	10,37	7,86
B10	Salário maternidade	0,03	0,02
<b>B</b>	<b>Total de Encargos Sociais que recebem incidências dos encargos sociais básicos</b>	<b>47,41</b>	<b>17,6</b>
<b>GRUPO C</b>			
C1	Aviso prévio indenizado	6,79	5,15
C2	Aviso prévio trabalhado	0,16	0,12
C3	Férias (indenizadas)	3,81	2,89
C4	Depósito Rescisão Sem Justa Causa	5,24	3,97
C5	Indenização adicional	0,57	0,43
<b>C</b>	<b>Total dos Encargos Sociais que não recebem as incidências dos encargos sociais básicos</b>	<b>16,57</b>	<b>12,56</b>
<b>GRUPO D</b>			
D1	Reincidência de A sobre B	8,44	3,13
D2	Reincidência de A sobre aviso prévio trabalhado e reincidência do FGTS sobre aviso prévio indenizado	0,57	0,43
<b>D</b>	<b>Total das Taxas incidências e reincidências</b>	<b>9,01</b>	<b>3,56</b>
<b>GRUPO E</b>			
D1	Reincidência de A sobre B		
<b>E</b>	<b>Total dos encargos sociais complementares</b>	<b>0</b>	<b>0</b>
<b>TOTAL (A+B+C+D+E)</b>		<b>90,79</b>	<b>51,52</b>

## ANEXO II-D

### PLANILHA DE ESTIMATIVA DE COMPOSIÇÃO DE PREÇO UNITÁRIO

#### REGIME DE CONTRATAÇÃO DA ESTATAL Nº. 05/2020

Ítem	Discriminação	UN	Quant.	Unitário (R\$)	Total (R\$)	FONTE CONSULTA SINAPI / SCO
<b>1</b>	<b>CANTEIRO DE OBRAS</b>				<b>50.363,44</b>	
1.1	Container 220 x 620cm para escritório com WC	loc/mês	9,00	520,00	4.680,00	SINAPI 10775
1.2	Container 220 x 620cm para escritório sem WC	loc/mês	9,00	406,25	3.656,25	SINAPI 10776
1.3	Conteiner 230 x 620cm para sanitário/vestiário com 4 bacias, 1 lavatório, 1 mictório e 8 chuveiros	loc/mês	9,00	650,00	5.850,00	SINAPI 10778
1.4	Placa de Obra em chapa galvanizada 2x1m	m²	2,00	225,00	450,00	SINAPI 4813
1.5	ART do serviço - Responsável Técnico	unid	1,00	233,94	233,94	CREA-RJ
1.6	<b>Mobilização e desmobilização do canteiro de obras</b>					
1.6.1	GUINDAUTO HIDRÁULICO, CAPACIDADE MÁXIMA DE CARGA 6200 KG, MOMENTO MÁXIMO DE CARGA 11,7 TM, ALCANCE MÁXIMO HORIZONTAL 9,70 M, INCLUSIVE CAMINHÃO TOCO PBT 16.000 KG, POTÊNCIA DE 189 CV - CHP DIURNO	chp	16,00	172,07	2.753,12	SINAPI 5928
1.6.2	AJUDANTE DE OPERAÇÃO EM GERAL COM ENCARGOS COMPLEMENTARES	h	32,00	20,36	651,52	SINAPI 88241
1.6.3	MOTORISTA OPERADOR DE MUNCK COM ENCARGOS COMPLEMENTARES	h	16,00	21,02	336,32	SINAPI 88286
1.6.4	CAMINHÃO TRUCADO (C/ TERCEIRO EIXO) ELETRÔNICO - POTÊNCIA 231CV - PBT= 22000KG -DIST. ENTRE EIXOS 5170 MM - INCLUI CARROCERIA FIXA ABERTA DE MADEIRA - CHP DIURNO (FRETES)	chp	60,00	171,67	10.300,20	SINAPI 91031
1.6.5	CAMINHÃO TOCO, PESO BRUTO TOTAL 14.300 KG, CARGA ÚTIL MÁXIMA 9590 KG, DISTÂNCIA ENTRE EIXOS 4,76 M, POTÊNCIA 185 CV (NÃO INCLUI CARROCERIA - CHP DIURNO (FRETES)	chp	100,00	142,04	14.204,00	SINAPI 5890
1.6.6	MOTORISTA DE CAMINHÃO COM ENCARGOS COMPLEMENTARES	h	160,00	26,72	4.275,20	SINAPI 88282
1.7	Instalação provisória de energia elétrica de baixa tensão	UNID	1,00	1.476,94	1.476,94	SCO - AD 19.20.0050
1.8	Instalação provisória de água e esgoto	UNID	1,00	1.495,95	1.495,95	SCO - AD 19.20.0100
<b>2</b>	<b>CONTROLE TECNOLÓGICO</b>				<b>53.921,74</b>	
2.1	Controle tecnologico de obras em concreto armado, considerando-se apenas o controle do concreto e constando de coleta, moldagem e capeamento de corpos de prova, transporte ate 50Km, ensaios de resistencia a compressao aos 28 dias e "slump test", medido por m3 de concreto colocado nas formas.(desonerado)	m3	1.478,67	30,72	45.424,74	SCO AD 34.15.0050
2.2	Ponto de Fulgor Cleveland (MB-90).(desonerado)	UNID	5,00	89,44	447,20	SCO AD 34.05.0059
2.3	Viscosidade SSF a cada temperatura, para emulsao (PMB-581 a 512).(desonerado)	UNID	5,00	116,27	581,35	SCO AD 34.05.0062
2.4	Análise granulometrica apos extracao do ligante.(desonerado)	UNID	5,00	313,05	1.565,25	SCO AD 34.20.0050
2.5	Determinacao, com auxilio de sonda rotativa, da densidade de mistura compactada, por corpo de prova.(desonerado)	UNID	20,00	89,44	1.788,80	SCO AD 34.20.0056
2.6	Determinacao da estabilidade e fluencia Marshall (DPTM-43/64).(desonerado)	UNID	20,00	205,72	4.114,40	SCO AD 34.20.0059
<b>3</b>	<b>SERVIÇOS ADMINISTRATIVOS COM ENCARGOS COMPLEMENTARES</b>				<b>514.907,45</b>	
3.1	Levantamento topografico, planialtimetrico e cadastral, executado de acordo com as especificacoes da Prefeitura da Cidade do Rio de Janeiro em areas que apresentem uma maior densidade de detalhes cadastrais, elaborado na escala 1:250, incluindo-se a apresentacao em papel e meio digital (Autocad) nas coordenadas UTM com a utilizacao de GPS e estacao total.(desonerado)	unid.	1,00	4.927,02	4.927,02	SCO SE 19.10.1101
3.2	Prestacao de servicos de engenharia para acompanhamento e desenvolvimento de estudos e projetos executivos, com alocao de tecnicos especializados.(desonerado)	hh	160,00	145,25	23.240,00	SCO CE 04.05.0050
3.3	Caminhoneta de servico, com cabine e cacamba, com motor bicombustivel, cabine simples, com ar condicionado e direcao hidraulica, capacidade de carga minima de 650Kg, tracao 4 x 2, com motorista, material de operacao e material de manutencao. Custo horario produtivo.(desonerado)	h	792,00	76,53	60.611,76	SCO AD 14.15.0050
3.4	Caminhoneta de servico, capacidade minima para 13 passageiros ou 1650Kg, com motorista, material de operacao e material de manutencao, com as seguintes especificacoes minimas: motor a gasolina de 123CV, modelo basico. Custo horario diurno (entre 05:00h e 22:00h).(desonerado)	h	792,00	49,50	39.204,00	SCO AD 14.15.0200
3.5	Relatorio final de obras ou servicos de engenharia, incluindo desenhos tamanho A-1 em "Autocad for Windows", registro fotografico dos servicos com fotos (10x15)cm acompanhadas de legendas e indicacaoda localizacao, informacoes contratuais, planilha orcamentaria e descricao do escopo dos servicos, realizados, todos com texto em "Word for Windows", conforme recomendacoes e especificacoes do orgao contratante. O Relatorio devera ser apresentado em duas vias (original e copia) encadernadas e acompanhadas de copia digitalizada e armazenada em "DVD Rom". O item devera ser medido pelo numero de pranchas originais que compoe o relatorio.(desonerado)	unid.	1,00	1.511,55	1.511,55	SCO AD 29.05.0050
3.6	Engenheiro Pleno com encargos complementares	h	1.584,00	97,70	154.756,80	SINAPI 90778
3.7	Encarregado com encargos complementares	h	1.584,00	32,54	51.543,36	SINAPI 90776
3.8	Administrativo com encargos complementares	h	1.584,00	18,17	28.781,28	SINAPI 90772
3.9	Almoxarife com encargos complementares	h	1.584,00	22,95	36.352,80	SINAPI 90766
3.10	<b>MANUTENÇÃO DO CANTEIRO/SERVIÇOS AUXILIARES/LIMPEZA/EQUIPAMENTOS</b>	MES	9,00	3.264,00	29.376,00	COMPOSIÇÃO O 1
3.11	VIGIA NOTURNO COM ENCARGOS COMPLEMENTARES - 544 HORAS/MES	HORA	3.264,00	25,92	84.602,88	SINAPI 88236
<b>4</b>	<b>PROTEÇÃO DA OBRA</b>				<b>55.030,55</b>	
4.1	Protecao de canteiro de obra em areas publicas, compreendendo tela plastica, estrutura de madeira a cada 3m de distancia com base de concreto, utilizacao 2 vezes.(desonerado)	m	2.325,00	14,91	34.665,75	SCO AD 24.05.0500
4.2	Aluguel de placas de sinalizacao de obras, refletivas, revestidas com pelicula refletiva grau tecnico.(desonerado)	m2.mês	36,00	27,00	972,00	SCO AD 24.05.0350
4.3	Aluguel de cavelete minicade, equipado com paineis refletivos de alta intensidade e um pisca alerta com celula foto-eletrica, alimentada por 2 baterias de 6V (dispensa o uso de gerador).(desonerado)	unid.mês	36,00	41,00	1.476,00	SCO AD 24.05.0150
4.4	AJUDANTE DE OPERAÇÃO EM GERAL COM ENCARGOS COMPLEMENTARES - SINALIZAÇÃO PERMANENTE NAS PISTAS	h	880,00	20,36	17.916,80	SINAPI 88241
<b>5</b>	<b>VIAS RODOVIÁRIAS - ENTRE ANEXO 5/6 E CANAL DO MANGUE - PAVIMENTAÇÃO CBUQ E CONCRETO</b>				<b>5.419.141,99</b>	



5.1	Demolição de via, bitola larga e métrica (3 trilhos por via), 1.750 dormentes de madeira/km, trilha TR 45, barra com 12 m de comprimento, com separação e empilhamento	km	4,650	12.026,49	55.923,18	COMPOSIÇÃO 2
5.2	CARGA E DESCARGA MANUAL DE TRILHOS EM CAMINHAO 10TON	m	13.950,00	0,37	5.161,50	COMPOSIÇÃO 3
5.3	TRANSPORTE DOS TRILHOS - DMT 4 Km	Txkm	2.511,00	1,37	3.440,07	SINAPI 97918
5.4	Carga, manobra e descarga de dormentes de madeira em caminhão carroceria de 9 t - carga e descarga manuais	T	1.116,00	21,87	24.406,92	SICRO 5914654
5.5	TRANSPORTE DE DORMENTES DE MADEIRA COM CAMINHAO - DMT 30Km	m³xkm	29.310,00	1,37	40.154,70	SINAPI 97918
5.6	Disposicao final de materiais e residuos de obras em locais de operacao e disposicao final apropriados, autorizados e/ou licenciados pelos orgaos de licenciamento e de controle ambiental, medida por tonelada transportada, sendo comprovada conforme legislacao pertinente. (desonerado)	TON	1.116,00	15,00	16.740,00	TC09.05.0700 SCO
5.7	RETIRADA DA PAVIMENTAÇÃO EM PARALELEPÍPEDOS	m²	27.117,50	17,21	466.692,18	SICRO 1600441
5.8	CARGA E DESCARGA MECANIZADA DE PARALELEPÍPEDOS EM CAMINHÃO BASCULANTE, COM PÁ CARREGADEIRA	m³	5.287,91	1,79	9.465,36	SICRO 5914675
5.9	TRANSPORTE DE PARALELEPÍPEDOS COM CAMINHÃO BASCULANTE, DESCARGA LIVRE - DMT 4Km	m³xkm	21.151,64	1,37	28.977,75	SINAPI 97918
5.10	OPERADOR DE MARTELETE COM ENCARGOS COMPLEMENTARES (DEMOLIÇÃO DE PLACAS DE CONCRETO E/OU PAVIMENTAÇÃO ASFÁLTICA)	H	80,00	27,57	2.205,60	SINAPI 88298
5.11	MARTELETE OU ROMPEDOR PNEUMÁTICO MANUAL	H	80,00	30,73	2.458,40	SINAPI 5795
5.12	ESCAVAÇÃO HORIZONTAL, INCLUINDO CARGA E DESCARGA EM SOLO DE 1A CATEGORIA COM TRATOR DE ESTEIRAS	m³	4.788,88	10,64	50.953,68	SINAPI 101128
5.13	TRANSPORTE DE ENTULHO COM CAMINHAO BASCULANTE - DMT 30Km	m³xkm	201.132,96	1,37	275.552,16	SINAPI 97918
5.14	Disposicao final de materiais e residuos de obras em locais de operacao e disposicao final apropriados, autorizados e/ou licenciados pelos orgaos de licenciamento e de controle ambiental, medida por tonelada transportada, sendo comprovada conforme legislacao pertinente. (desonerado)	TON	7.662,21	15,00	114.933,12	TC09.05.0700 SCO
<b>PAVIMENTAÇÃO EM CBUQ</b>						
5.15	BASE PARA PAVIMENTAÇÃO COM BRITA CORRIDA, INCLUSIVE COMPACTAÇÃO	m³	4.664,40	88,19	411.353,44	SCO BP04.05.0050
5.16	IMPRIMAÇÃO DE BASE DE PAVIMENTAÇÃO COM ADP CM-30	m²	27.117,50	6,80	184.399,00	SINAPI 96401
5.17	CBUQ BINDER AC/BC - CAP 50/70	m³	1.622,40	908,60	1.474.112,64	SINAPI 95996
5.18	PINTURA DE LIGAÇÃO RR-1C	m²	27.117,50	2,15	58.302,63	SINAPI 96402
5.19	CBUQ CAPA AC/BC - CAP 50/70	m³	811,20	961,21	779.733,55	SINAPI 95995
5.20	TRANSPORTE CBUQ COM CAÇAMBA TÉRMICA - DMT 30Km	m³km	73.008,00	0,99	72.277,92	SINAPI 102330
5.21	Fornecimento de material e execução de sinalização horizontal com tinta acrílica retrorrefletiva com microesferas de vidro - Largura 0,10m - bordas e dupla central - cor amarela	m2	780,00	15,66	12.214,80	SINAPI 72947
<b>PAVIMENTAÇÃO EM CONCRETO</b>						
5.22	BASE PARA PAVIMENTAÇÃO COM BRITA CORRIDA, INCLUSIVE COMPACTAÇÃO	m³	1.025,63	88,19	90.450,31	SCO BP04.05.0050
5.23	Fornecimento de pó-de-pedra, inclusive transporte, nivelamento e compactação LASTRO COM PREPARO DE FUNDO	m³	1.367,50	83,42	114.076,85	SCO BP04.05.0103
5.24	Fornecimento de lona plástica preta	m2	6.837,50	1,00	6.837,50	SINAPI 3777
5.25	Fornecimento e execução de forma de madeira	m2	547,00	43,84	23.980,48	SCO ET 14.10.0400
5.26	Fornecimento de forma de perfil tubular metálico (1"x1"x1/8") (1447,8kg)	ml	1.140,00	7,61	8.675,40	SINAPI 567
5.27	Fornecimento e execução de armação de aço CA25	Kg	4.376,00	11,54	50.499,04	SINAPI 42404
5.28	Montagem das barras de transição CA25 e formas de perfil tubular metálico (4.376,00kg + 1.447,80kg)	Kg	5.823,80	11,45	66.682,51	SINAPI 92888
5.29	TELA DE AÇO SOLDADA NERVURADA, CA-60, Q-283 (4,48 KG/M2), DIÂMETRO DO FIO = 6,0 MM, FORNECIMENTO E COLOCAÇÃO, ESPACAMENTO DA MALHA = 10 X 10 CM	m2	13.675,00	41,80	571.615,00	ET 39.05.0115
5.30	"CARANGUEIJO" Aço CA-25 para armadura de concreto, redonda, sem saliência ou mocha, coeficiente de conformação mínima (aderência) igual a 1, diâmetro igual a 5mm. Fornecimento, incluindo 10% de perdas e arame 18.(desonerado)	Kg	1.263,57	4,81	6.077,77	SCO ET 09.05.0050
5.31	"CARANGUEIJO" Corte, dobragem, montagem e colocação de ferragens nas formas, aço CA-25, barra redonda com diâmetro igual a 5mm.(desonerado)	Kg	1.263,57	4,02	5.079,55	SCO ET 09.10.0050
5.32	Concreto de alto desempenho, importado de usina, dosado racionalmente para uma resistência característica a compressão de 30 Mpa, fator água cimento 0,30 a 0,40, incluindo aditivos	m3	1.025,63	327,02	335.401,52	ET59.10.0300
5.33	Lançamento de concreto em peças armadas, inclusive a colocação, o adensamento e o acabamento, considerando a produção normal.(desonerado)	m3	1.025,63	41,97	43.045,69	ET04.25.0703
5.34	Fornecimento de material e execução das juntas de dilatação com mástique betuminoso - 1" x 1"	TON	1,425	3.447,57	4.912,79	SINAPI 41899
5.35	Fornecimento de material e execução de sinalização horizontal com tinta acrílica retrorrefletiva com microesferas de vidro - Largura 0,10m - bordas - cor amarela	m2	150,00	15,66	2.349,00	SINAPI 72947
6	<b>DRENAGEM</b>				<b>529.744,58</b>	
6.1	Retirada das grelhas de concreto e escavação mecanizada com retro escavadeira das canaletas de drenagem	m3	558,00	8,15	4.547,70	SINAPI 90082
6.2	Escavação manual das redes de drenagem - limpeza e desobstrução das canaletas	m3	139,50	80,62	11.246,49	SINAPI 93358
6.3	Limpeza das bordas das canaletas com jato de água de alta pressão	m2	465,00	1,83	850,95	SINAPI 99814
6.4	Fornecimento de material e execução da recuperação das bordas da drenagem superficial com grout ou similar	m3	50,00	3.130,35	156.517,50	ET 74.05.0150
6.5	Formas de madeira, incluindo escoramentos para recuperação das bordas das canaletas de drenagem	m2	200,00	15,92	3.184,00	SINAPI 90996
6.6	Confeção de novas grelhas de concreto armado					
6.7	Formas de madeira para confeção de grelhas de concreto pré-moldadas das canaletas de drenagem	m2	600,00	15,92	9.552,00	SINAPI 90996
6.8	Fornecimento de aço CA-50, 10mm	KG	7.200,00	8,81	63.432,00	SINAPI 0000034
6.9	Corte e dobra de aço CA-50	KG	7.200,00	10,11	72.792,00	SINAPI 92794
6.10	Concreto de alto desempenho, importado de usina, dosado racionalmente para uma resistência característica a compressão de 30 Mpa, fator água cimento 0,30 a 0,40, incluindo aditivos	m3	80,00	327,02	26.161,60	ET59.10.0300
6.11	Lançamento de concreto em peças armadas, inclusive a colocação, o adensamento e o acabamento, considerando a produção normal.(desonerado)	m3	80,00	41,97	3.357,60	ET04.25.0703
6.12	Confeção de novas canaletas de drenagem					
6.13	Formas de madeira para confeção de grelhas de concreto pré-moldadas das canaletas de drenagem	m2	1.105,00	15,92	17.591,60	SINAPI 90996
6.14	Fornecimento de aço CA-50, 10mm	KG	6.885,00	8,81	60.656,85	SINAPI 0000034
6.15	Corte e dobra de aço CA-50	KG	6.885,00	10,11	69.607,35	SINAPI 92794
6.16	Tubo PVC 40mm fornecido e instalado nas formas	m	160,00	12,62	2.019,20	SINAPI 89448
6.17	Concreto de alto desempenho, importado de usina, dosado racionalmente para uma resistência característica a compressão de 30 Mpa, fator água cimento 0,30 a 0,40, incluindo aditivos	m3	76,50	327,02	25.017,03	ET59.10.0300
6.18	Lançamento de concreto em peças armadas, inclusive a colocação, o adensamento e o acabamento, considerando a produção normal.(desonerado)	m3	76,50	41,97	3.210,71	ET04.25.0703
7	<b>PATIO 9/10 CONCRETO ARMADO</b>				<b>292.315,56</b>	



7.1	RETIRADA DA PAVIMENTAÇÃO EM PARALELEPÍPEDOS	m²	1.091,70	17,21	18.788,16	SICRO 1600441
7.2	CARGA E DESCARGA MECANIZADA DE PARALELEPÍPEDOS EM CAMINHÃO BASCULANTE, COM PÁ CARREGADEIRA	m³	212,88	1,79	381,06	SICRO 5914675
7.3	TRANSPORTE DE PARALELEPÍPEDOS COM CAMINHÃO BASCULANTE, DESCARGA LIVRE - DMT 4Km	m³xkm	851,52	1,37	1.166,58	SINAPI 97918
7.4	ESCAVAÇÃO HORIZONTAL, INCLUINDO CARGA E DESCARGA EM SOLO DE 1A CATEGORIA COM TRATOR DE ESTEIRAS	m³	382,10	10,64	4.065,54	SINAPI 101128
7.5	TRANSPORTE DE ENTULHO COM CAMINHÃO BASCULANTE - DMT 30Km	m³xkm	16.048,20	1,37	21.986,03	SINAPI 97918
7.6	Disposicao final de materiais e residuos de obras em locais de operacao e disposicao final apropriados, autorizados e/ou licenciados pelos orgaos de licenciamento e de controle ambiental, medida por tonelada transportada, sendo comprovada conforme legislacao pertinente. (desonerado)	TON	611,36	15,00	9.170,40	TC09.05.0700 SCO
7.7	BASE PARA PAVIMENTAÇÃO COM BRITA CORRIDA, INCLUSIVE COMPACTAÇÃO	m³	218,34	88,19	19.255,40	SCO BP04.05.0050
7.8	Fornecimento de pó-de-pedra, inclusive transporte, nivelamento e compactação LASTRO COM PREPARO DE FUNDO	m³	163,76	83,42	13.660,86	SCO BP04.05.0103
7.9	Fornecimento de lona plástica preta	m2	1.091,70	1,00	1.091,70	SINAPI 3777
7.10	Fornecimento e execução de forma de madeira	m2	87,34	43,84	3.828,81	SCO ET 14.10.0400
7.11	Fornecimento de forma de perfil tubular metálico (1"x1"x1/8") (462,15kg)	ml	363,90	7,61	2.769,28	SINAPI 567
7.12	Fornecimento e execução de armação de aço CA25	Kg	698,69	11,54	8.062,86	SINAPI 42404
7.13	Montagem das barras de transição CA25 e formas de perfil tubular metálico (698,69kg + 462,15kg)	Kg	1.160,84	11,45	13.291,62	SINAPI 92888
7.14	TELA DE AÇO SOLDADA NERVURADA, CA-60, Q-283 (4,48 KG/M2), DIAMETRO DO FIO = 6,0 MM, FORNECIMENTO E COLOCAÇÃO, ESPACAMENTO DA MALHA = 10 X 10 CM	m2	2.183,40	41,80	91.266,12	ET 39.05.0115
7.15	"CARANGUEIJO" Aço CA-25 para armadura de concreto, redonda, sem saliência ou mocha, coeficiente de conformacao minima (aderencia) igual a 1, diametro igual a 5mm. Fornecimento, incluindo 10% deperdas e arame 18.(desonerado)	Kg	201,75	4,81	970,40	SCO ET 09.05.0050
7.16	"CARANGUEIJO" Corte, dobragem, montagem e colocacao de ferragens nas formas, aço CA-25, barra redonda com diametro igual a 5mm.(desonerado)	Kg	201,75	4,02	811,02	SCO ET 09.10.0050
7.17	Concreto de alto desempenho, importado de usina, dosado racionalmente para uma resistencia caracteristica a compressao de 30 Mpa, fator agua cimento 0,30 a 0,40, lcluido aditivos	m3	218,34	327,02	71.401,55	ET59.10.0300
7.18	Lancamento de concreto em pecas armadas, inclusive a colocacao, o adensamento e o acabamento, considerando a producao normal.(desonerado)	m3	218,34	41,97	9.163,73	ET04.25.0703
7.19	Fornecimento de material e execução das juntas de dilatação com mástique betuminoso - 1" x 1"	TON	0,230	3.447,57	792,94	SINAPI 41899
7.20	Fornecimento de material e execução de sinalização horizontal com tinta acrílica retrorrefletiva com microesferas de vidro - Largura 0,10m - bordas - cor amarela	m2	25,00	15,66	391,50	SINAPI 72947
<b>8</b>	<b>FECHAMENTO DA ÁREA DE SERVIÇÃO FERROVIÁRIA DO PÁTIO 7/8 - JUNÇÃO DAS PLATAFORMAS</b>				<b>95.247,58</b>	
8.1	Aterro com utilização do material escavado	m³	196,95	18,60	3.663,27	SINAPI 93360
8.2	Compactação mecanizada	m³	196,95	5,98	1.177,76	SINAPI 93386
8.3	Fornecimento de pó-de-pedra, inclusive transporte, nivelamento e compactação LASTRO COM PREPARO DE FUNDO	m³	50,50	83,42	4.212,71	SCO BP04.05.0103
8.4	Fornecimento de lona plástica preta	m2	505,00	1,00	505,00	SINAPI 3777
8.5	Fornecimento e execução de forma de madeira	m2	40,40	43,84	1.771,14	SCO ET 14.10.0400
8.6	Fornecimento de forma de perfil tubular metálico (1"x1"x1/8") (213,78kg)	ml	168,33	7,61	1.281,02	SINAPI 567
8.7	Fornecimento e execução de armação de aço CA25	Kg	323,20	11,54	3.729,73	SINAPI 42404
8.8	Montagem das barras de transição CA25 e formas de perfil tubular metálico (323,20kg + 213,78kg)	Kg	536,98	11,45	6.148,42	SINAPI 92888
8.9	TELA DE AÇO SOLDADA NERVURADA, CA-60, Q-283 (4,48 KG/M2), DIAMETRO DO FIO = 6,0 MM, FORNECIMENTO E COLOCAÇÃO, ESPACAMENTO DA MALHA = 10 X 10 CM	m2	1.010,00	41,80	42.218,00	ET 39.05.0115
8.10	"CARANGUEIJO" Aço CA-25 para armadura de concreto, redonda, sem saliência ou mocha, coeficiente de conformacao minima (aderencia) igual a 1, diametro igual a 5mm. Fornecimento, incluindo 10% deperdas e arame 18.(desonerado)	Kg	93,32	4,81	448,89	SCO ET 09.05.0050
8.11	"CARANGUEIJO" Corte, dobragem, montagem e colocacao de ferragens nas formas, aço CA-25, barra redonda com diametro igual a 5mm.(desonerado)	Kg	93,32	4,02	375,16	SCO ET 09.10.0050
8.12	Concreto de alto desempenho, importado de usina, dosado racionalmente para uma resistencia caracteristica a compressao de 30 Mpa, fator agua cimento 0,30 a 0,40, lcluido aditivos	m3	76,00	327,02	24.853,52	ET59.10.0300
8.13	Lancamento de concreto em pecas armadas, inclusive a colocacao, o adensamento e o acabamento, considerando a producao normal.(desonerado)	m3	76,00	41,97	3.189,72	ET04.25.0703
8.14	Fornecimento de material e execução das juntas de dilatação com mástique betuminoso - 1" x 1"	TON	0,110	3.447,57	379,23	SINAPI 41899
8.15	Construção de mureta de paramento das plataformas para acabamento e contenção do aterro, com dimensões de 11m de comprimento, base de 0,4m e altura de 0,5m					
8.16	Formas de madeira para confecção da mureta	m2	11,00	43,84	482,24	SCO ET 14.10.0400
8.17	Concreto de alto desempenho, importado de usina, dosado racionalmente para uma resistencia caracteristica a compressao de 30 Mpa, fator agua cimento 0,30 a 0,40, lcluido aditivos	m3	2,20	327,02	719,44	ET59.10.0300
8.18	Lancamento de concreto em pecas armadas, inclusive a colocacao, o adensamento e o acabamento, considerando a producao normal.(desonerado)	m3	2,20	41,97	92,33	ET04.25.0703
<b>9</b>	<b>FAIXA OPERACIONAL - ENTRE ANEXO 5/6 E CANAL DO MANGUE - PAVIMENTAÇÃO CBUQ</b>				<b>2.933.281,28</b>	
9.1	Demolição de via, bitola larga e métrica (3 trilhos por via), 1.750 dormentes de madeira/km, trilho TR 45, barra com 12 m de comprimento, com separação e empilhamento	km	2,325	12.026,49	27.961,59	COMPOSIÇÃ O 2
9.2	CARGA E DESCARGA MANUAL DE TRILHOS EM CAMINHÃO 10TON	m	6.975,00	0,37	2.580,75	COMPOSIÇÃ O 3
9.3	TRANSPORTE DOS TRILHOS - DMT 4 Km	Txkm	1.255,50	1,37	1.720,04	SINAPI 97918
9.4	Carga, manobra e descarga de dormentes de madeira em caminhão carroceria de 9 t - carga e descarga manuais	T	558,00	21,87	12.203,46	SICRO 5914654
9.5	TRANSPORTE DE DORMENTES DE MADEIRA COM CAMINHÃO - DMT 30Km	m³xkm	14.640,00	1,37	20.056,80	SINAPI 97918
9.6	Disposicao final de materiais e residuos de obras em locais de operacao e disposicao final apropriados, autorizados e/ou licenciados pelos orgaos de licenciamento e de controle ambiental, medida por tonelada transportada, sendo comprovada conforme legislacao pertinente. (desonerado)	TON	558,00	15,00	8.370,00	TC09.05.0700 SCO
9.7	RETIRADA DA PAVIMENTAÇÃO EM PARALELEPÍPEDOS	m²	16.275,00	17,21	280.092,75	SICRO 1600441
9.8	CARGA E DESCARGA MECANIZADA DE PARALELEPÍPEDOS EM CAMINHÃO BASCULANTE, COM PÁ CARREGADEIRA	m³	3.173,63	1,79	5.680,80	SICRO 5914675
9.9	TRANSPORTE DE PARALELEPÍPEDOS COM CAMINHÃO BASCULANTE, DESCARGA LIVRE - DMT 4Km	m³xkm	12.694,52	1,37	17.391,49	SINAPI 97918
9.10	OPERADOR DE MARTELETE COM ENCARGOS COMPLEMENTARES (DEMOLIÇÃO DE PLACAS DE CONCRETO E/OU PAVIMENTAÇÃO ASFÁLTICA)	H	80,00	27,57	2.205,60	SINAPI 88298
9.11	MARTELETE OU ROMPEDOR PNEUMÁTICO MANUAL	H	80,00	30,73	2.458,40	SINAPI 5795
9.12	ESCAVAÇÃO HORIZONTAL, INCLUINDO CARGA E DESCARGA EM SOLO DE 1A CATEGORIA COM TRATOR DE ESTEIRAS	m³	2.278,50	10,64	24.243,24	SINAPI 101128
9.13	TRANSPORTE DE ENTULHO COM CAMINHÃO BASCULANTE - DMT 30Km	m³xkm	95.697,00	1,37	131.104,89	SINAPI 97918



9.14	Disposicao final de materiais e residuos de obras em locais de operacao e disposicao final apropriados, autorizados e/ou licenciados pelos orgaos de licenciamento e de controle ambiental, medida por tonelada transportada, sendo comprovada conforme legislacao pertinente. (desonerado)	TON	3.645,60	15,00	54.684,00	TC09.05.0700 SCO
<b>PAVIMENTAÇÃO EM CBUQ</b>						
9.15	BASE PARA PAVIMENTAÇÃO COM BRITA CORRIDA, INCLUSIVE COMPACTAÇÃO	m³	3.743,25	88,19	330.117,22	SCO BP04.05.0050
9.16	IMPRIMAÇÃO DE BASE DE PAVIMENTAÇÃO COM ADP CM-30	m²	16.275,00	6,80	110.670,00	SINAPI 96401
9.17	CBUQ BINDER AC/BC - CAP 50/70	m³	1.302,00	908,60	1.182.997,20	SINAPI 95996
9.18	PINTURA DE LIGAÇÃO RR-1C	m²	16.275,00	2,15	34.991,25	SINAPI 96402
9.19	CBUQ CAPA AC/BC - CAP 50/70	m³	651,00	961,21	625.747,71	SINAPI 95995
9.20	TRANSPORTE CBUQ COM CAÇAMBA TÉRMICA - DMT 30Km	m³km	58.590,00	0,99	58.004,10	SINAPI 102330
10	<b>TOTAL (SOMATORIO DOS ITENS 1 A 9)</b>				<b>9.943.954,18</b>	
11	<b>BDI</b>		<b>32,02</b>		<b>3.184.054,13</b>	
12	<b>TOTAL GLOBAL</b>				<b>13.128.008,30</b>	

## ANEXO III

### PLANILHA DE PROPOSTA DE QUANTIDADES E PREÇOS

#### REGIME DE CONTRATAÇÃO DA ESTATAL Nº. 05/2020

Item	Discriminação	UN	Quant.	Unitário (R\$)	Total (R\$)
<b>1</b>	<b>CANTEIRO DE OBRAS</b>				
1.1	Container 220 x 620cm para escritório com WC	loc/mês	9,00		
1.2	Container 220 x 620cm para escritório sem WC	loc/mês	9,00		
1.3	Container 230 x 620cm para sanitário/vestiário com 4 bacias, 1 lavatório, 1 mictório e 8 chuveiros	loc/mês	9,00		
1.4	Placa de Obra em chapa galvanizada 2x1m	m²	2,00		
1.5	ART do serviço - Responsável Técnico	unid	1,00		
1.6	<b>Mobilização e desmobilização do canteiro de obras</b>				
1.6.1	GUINDAÚO HIDRÁULICO, CAPACIDADE MÁXIMA DE CARGA 6200 KG, MOMENTO MÁXIMO DE CARGA 11,7 TM, ALCANCE MÁXIMO HORIZONTAL 9,70 M, INCLUSIVE CAMINHÃO TOCO PBT 16.000 KG, POTÊNCIA DE 189 CV - CHP DIURNO	chp	16,00		
1.6.2	AJUDANTE DE OPERAÇÃO EM GERAL COM ENCARGOS COMPLEMENTARES	h	32,00		
1.6.3	MOTORISTA OPERADOR DE MUNCK COM ENCARGOS COMPLEMENTARES	h	16,00		
1.6.4	CAMINHÃO TRUCADO (C/ TERCEIRO EIXO) ELETRÔNICO - POTÊNCIA 231CV - PBT= 22000KG - DIST. ENTRE EIXOS 5170 MM - INCLUI CARROCERIA FIXA ABERTA DE MADEIRA - CHP DIURNO(FRETES)	chp	60,00		
1.6.5	CAMINHÃO TOCO, PESO BRUTO TOTAL 14.300 KG, CARGA ÚTIL MÁXIMA 9590 KG, DISTÂNCIA ENTRE EIXOS 4,76 M, POTÊNCIA 185 CV (NÃO INCLUI CARROCERIA - CHP DIURNO (FRETES)	chp	100,00		
1.6.6	MOTORISTA DE CAMINHÃO COM ENCARGOS COMPLEMENTARES	h	160,00		
1.7	Instalação provisória de energia elétrica de baixa tensão	UNID	1,00		
1.8	Instalação provisória de água e esgoto	UNID	1,00		
<b>2</b>	<b>CONTROLE TECNOLÓGICO</b>				
2.1	Controle tecnologico de obras em concreto armado, considerando-se apenas o controle do concreto e constando de coleta, moldagem e capeamento de corpos de prova, transporte ate 50Km, ensaios de resistencia a compressao aos 28 dias e "slump test", medido por m3 de concreto colocado nas formas.(desonerado)	m3	1.478,67		
2.2	Ponto de Fulgor Cleveland (MB-90).(desonerado)	UNID	5,00		
2.3	Viscosidade SSF a cada temperatura, para emulsao (PMB-581 a 512).(desonerado)	UNID	5,00		
2.4	Análise granulometrica apos extracao do ligante.(desonerado)	UNID	5,00		
2.5	Determinacao, com auxilio de sonda rotativa, da densidade de mistura compactada, por corpo de prova.(desonerado)	UNID	20,00		
2.6	Determinacao da estabilidade e fluencia Marshall (DPTM-43/64).(desonerado)	UNID	20,00		
<b>3</b>	<b>SERVIÇOS ADMINISTRATIVOS COM ENCARGOS COMPLEMENTARES</b>				
3.1	Levantamento topografico, planialtimetrico e cadastral, executado de acordo com as especificacoes da Prefeitura da Cidade do Rio de Janeiro em areas que apresentem uma maior densidade de detalhes cadastrais, elaborado na escala 1:250, incluindo-se a apresentacao em papel e meio digital (Autocad) nas coordenadas UTM com a utilizacao de GPS e estacao total.(desonerado)	unid.	1,00		
3.2	Prestacao de servicos de engenharia para acompanhamento e desenvolvimento de estudos e projetos executivos, com alocao de tecnicos especializados.(desonerado)	hh	160,00		
3.3	Caminhoneta de servico, com cabine e cacamba, com motor bicombustivel, cabine simples, com ar condicionado e direcao hidraulica, capacidade de carga minima de 650Kg, tracao 4 x 2, com motorista, material de operacao e material de manutencao. Custo horario produtivo.(desonerado)	h	792,00		
3.4	Caminhoneta de servico, capacidade minima para 13 passageiros ou 1650Kg, com motorista, material de operacao e material de manutencao, com as seguintes especificacoes minimas: motor a gasolina de 123CV, modelo basico. Custo horario diurno (entre 05:00h e 22:00h).(desonerado)	h	792,00		
3.5	Relatorio final de obras ou servicos de engenharia, incluindo desenhos tamanho A-1 em "Autocad for Windows", registro fotografico dos servicos com fotos (10x15)cm acompanhadas de legendas e indicacao da localizacao, informacoes contratuais, planilha orcamentaria e descricao do escopo dos servicos, realizados, todos com texto em "Word for Windows", conforme recomendacoes e especificacoes do orgao contratante. O Relatorio devera ser apresentado em duas vias (original e copia) encadernadas e acompanhadas de copia digitalizada e armazenada em "DVD Rom". O item devera ser medido pelo numero de pranchas originais que compoe o relatorio.(desonerado)	unid.	1,00		
3.6	Engenheiro Pleno com encargos complementares	h	1.584,00		
3.7	Encarregado com encargos complementares	h	1.584,00		
3.8	Administrativo com encargos complementares	h	1.584,00		
3.9	Almoxarife com encargos complementares	h	1.584,00		
3.10	MANUTENÇÃO DO CANTEIRO/SERVIÇOS AUXILIARES/LIMPEZA/EQUIPAMENTOS	MÊS	9,00		
3.11	VIGIA NOTURNO COM ENCARGOS COMPLEMENTARES - 544 HORAS/MÊS	HORA	3.264,00		
<b>4</b>	<b>PROTEÇÃO DA OBRA</b>				
4.1	Protecao de canteiro de obra em areas publicas, compreendendo tela plastica, estrutura de madeira a cada 3m de distancia com base de concreto, utilizacao 2 vezes.(desonerado)	m	2.325,00		
4.2	Aluguel de placas de sinalizacao de obras, refletivas, revestidas com pelicula refletiva grau tecnico.(desonerado)	m2.mês	36,00		



4.3	Aluguel de cavalete minicade, equipado com painéis refletivos de alta intensidade e um pisca alerta com célula foto-elétrica, alimentada por 2 baterias de 6V (dispensa o uso de gerador).(desonerado)	unid.mês	36,00		
4.4	AJUDANTE DE OPERAÇÃO EM GERAL COM ENCARGOS COMPLEMENTARES - SINALIZAÇÃO PERMANENTE NAS PISTAS	h	880,00		
<b>5</b>	<b>VIAS RODOVIÁRIAS - ENTRE ANEXO 5/6 E CANAL DO MANGUE - PAVIMENTAÇÃO CBUQ E CONCRETO</b>				
5.1	Demolição de via, bitola larga e métrica (3 trilhos por via), 1.750 dormentes de madeira/km, trilho TR 45, barra com 12 m de comprimento, com separação e empilhamento	km	4,650		
5.2	CARGA E DESCARGA MANUAL DE TRILHOS EM CAMINHÃO 10TON	m	13.950,00		
5.3	TRANSPORTE DOS TRILHOS - DMT 4 Km	Txkm	2.511,00		
5.4	Carga, manobra e descarga de dormentes de madeira em caminhão carroceria de 9 t - carga e descarga manuais	T	1.116,00		
5.5	TRANSPORTE DE DORMENTES DE MADEIRA COM CAMINHÃO - DMT 30Km	m³xkm	29.310,00		
5.6	Disposicao final de materiais e residuos de obras em locais de operacao e disposicao final apropriados, autorizados e/ou licenciados pelos orgaos de licenciamento e de controle ambiental, medida por tonelada transportada, sendo comprovada conforme legislacao pertinente. (desonerado)	TON	1.116,00		
5.7	RETIRADA DA PAVIMENTAÇÃO EM PARALELEPÍEDOS	m²	27.117,50		
5.8	CARGA E DESCARGA MECANIZADA DE PARALELEPÍEDOS EM CAMINHÃO BASCULANTE, COM PÁ CARREGADEIRA	m³	5.287,91		
5.9	TRANSPORTE DE PARALELEPÍEDOS COM CAMINHÃO BASCULANTE, DESCARGA LIVRE - DMT 4Km	m³xkm	21.151,64		
5.10	OPERADOR DE MARTELETE COM ENCARGOS COMPLEMENTARES (DEMOLIÇÃO DE PLACAS DE CONCRETO E/OU PAVIMENTAÇÃO ASFÁLTICA)	H	80,00		
5.11	MARTELETE OU ROMPEDOR PNEUMÁTICO MANUAL	H	80,00		
5.12	ESCAVAÇÃO HORIZONTAL, INCLUINDO CARGA E DESCARGA EM SOLO DE 1A CATEGORIA COM TRATOR DE ESTEIRAS	m³	4.788,88		
5.13	TRANSPORTE DE ENTULHO COM CAMINHÃO BASCULANTE - DMT 30Km	m³xkm	201.132,96		
5.14	Disposicao final de materiais e residuos de obras em locais de operacao e disposicao final apropriados, autorizados e/ou licenciados pelos orgaos de licenciamento e de controle ambiental, medida por tonelada transportada, sendo comprovada conforme legislacao pertinente. (desonerado)	TON	7.662,21		
	<b>PAVIMENTAÇÃO EM CBUQ</b>				
5.15	BASE PARA PAVIMENTAÇÃO COM BRITA CORRIDA, INCLUSIVE COMPACTAÇÃO	m³	4.664,40		
5.16	IMPRIMAÇÃO DE BASE DE PAVIMENTAÇÃO COM ADP CM-30	m²	27.117,50		
5.17	CBUQ BINDER AC/BC - CAP 50/70	m³	1.622,40		
5.18	PINTURA DE LIGAÇÃO RR-1C	m²	27.117,50		
5.19	CBUQ CAPA AC/BC - CAP 50/70	m³	811,20		
5.20	TRANSPORTE CBUQ COM CAÇAMBA TÉRMICA - DMT 30Km	m³km	73.008,00		
5.21	Fornecimento de material e execução de sinalização horizontal com tinta acrílica retrorrefletiva com microesferas de vidro - Largura 0,10m - bordas e dupla central - cor amarela	m²	780,00		
	<b>PAVIMENTAÇÃO EM CONCRETO</b>				
5.22	BASE PARA PAVIMENTAÇÃO COM BRITA CORRIDA, INCLUSIVE COMPACTAÇÃO	m³	1.025,63		
5.23	Fornecimento de pó-de-pedra, inclusive transporte, nivelamento e compactação LASTRO COM PREPARO DE FUNDO	m³	1.367,50		
5.24	Fornecimento de lona plástica preta	m²	6.837,50		
5.25	Fornecimento e execução de forma de madeira	m²	547,00		
5.26	Fornecimento de forma de perfil tubular metálico (1"x1"x1/8") (1447,8kg)	ml	1.140,00		
5.27	Fornecimento e execução de armação de aço CA25	Kg	4.376,00		
5.28	Montagem das barras de transição CA25 e formas de perfil tubular metálico (4.376,00kg + 1.447,80kg)	Kg	5.823,80		
5.29	TELA DE AÇO SOLDADA NERVURADA, CA-60, Q-283 (4,48 KG/M²), DIÂMETRO DO FIO = 6,0 MM, FORNECIMENTO E COLOCAÇÃO, ESPACAMENTO DA MALHA = 10 X 10 CM	m²	13.675,00		
5.30	"CARANGUEIJO" Aço CA-25 para armadura de concreto, redonda, sem saliência ou mocha, coeficiente de conformação mínima (aderência) igual a 1, diâmetro igual a 5mm. Fornecimento, incluindo 10% de perdas e arame 18.(desonerado)	Kg	1.263,57		
5.31	"CARANGUEIJO" Corte, dobragem, montagem e colocação de ferragens nas formas, aço CA-25, barra redonda com diâmetro igual a 5mm.(desonerado)	Kg	1.263,57		
5.32	Concreto de alto desempenho, importado de usina, dosado racionalmente para uma resistência característica a compressão de 30 Mpa, fator água cimento 0,30 a 0,40, incluindo aditivos	m³	1.025,63		
5.33	Lançamento de concreto em peças armadas, inclusive a colocação, o adensamento e o acabamento, considerando a produção normal.(desonerado)	m³	1.025,63		
5.34	Fornecimento de material e execução das juntas de dilatação com mástique betuminoso - 1" x 1"	TON	1,425		
5.35	Fornecimento de material e execução de sinalização horizontal com tinta acrílica retrorrefletiva com microesferas de vidro - Largura 0,10m - bordas - cor amarela	m²	150,00		
<b>6</b>	<b>DRENAGEM</b>				
6.1	Retirada das grelhas de concreto e escavação mecanizada com retro escavadeira das canaletas de drenagem	m³	558,00		
6.2	Escavação manual das redes de drenagem - limpeza e desobstrução das canaletas	m³	139,50		
6.3	Limpeza das bordas das canaletas com jato de água de alta pressão	m²	465,00		
6.4	Fornecimento de material e execução da recuperação das bordas da drenagem superficial com grout ou similar	m³	50,00		
6.5	Formas de madeira, incluindo escoramentos para recuperação das bordas das canaletas de drenagem	m²	200,00		
6.6	Confecção de novas grelhas de concreto armado				
6.7	Formas de madeira para confecção de grelhas de concreto pré-moldadas das canaletas de drenagem	m²	600,00		
6.8	Fornecimento de aço CA-50, 10mm	KG	7.200,00		
6.9	Corte e dobra de aço CA-50	KG	7.200,00		





6.10	Concreto de alto desempenho, importado de usina, dosado racionalmente para uma resistencia caracteristica a compressao de 30 Mpa, fator agua cimento 0,30 a 0,40, Incluindo aditivos	m3	80,00		
6.11	Lancamento de concreto em pecas armadas, inclusive a colocacao, o adensamento e o acabamento, considerando a producao normal.(desonerado)	m3	80,00		
6.12	Confecção de novas canaletas de drenagem				
6.13	Formas de madeira para confecção de grelhas de concreto pré-moldadas das canaletas de drenagem	m2	1.105,00		
6.14	Fornecimento de aço CA-50, 10mm	KG	6.885,00		
6.15	Corte e dobra de aço CA-50	KG	6.885,00		
6.16	Tubo PVC 40mm fornecido e instalado nas formas	m	160,00		
6.17	Concreto de alto desempenho, importado de usina, dosado racionalmente para uma resistencia caracteristica a compressao de 30 Mpa, fator agua cimento 0,30 a 0,40, Incluindo aditivos	m3	76,50		
6.18	Lancamento de concreto em pecas armadas, inclusive a colocacao, o adensamento e o acabamento, considerando a producao normal.(desonerado)	m3	76,50		
<b>7</b>	<b>PÁTIO 9/10 CONCRETO ARMADO</b>				
7.1	RETIRADA DA PAVIMENTAÇÃO EM PARALELEPÍPEDOS	m²	1.091,70		
7.2	CARGA E DESCARGA MECANIZADA DE PARALELEPÍPEDOS EM CAMINHÃO BASCULANTE, COM PÁ CARREGADEIRA	m³	212,88		
7.3	TRANSPORTE DE PARALELEPÍPEDOS COM CAMINHÃO BASCULANTE, DESCARGA LIVRE - DMT 4Km	m³xkm m	851,52		
7.4	ESCAVAÇÃO HORIZONTAL, INCLUINDO CARGA E DESCARGA EM SOLO DE 1A CATEGORIA COM TRATOR DE ESTEIRAS	m³	382,10		
7.5	TRANSPORTE DE ENTULHO COM CAMINHÃO BASCULANTE - DMT 30Km	m³xkm m	16.048,20		
7.6	Disposicao final de materiais e residuos de obras em locais de operacao e disposicao final apropriados, autorizados e/ou licenciados pelos orgaos de licenciamento e de controle ambiental, medida por toneladatransportada, sendo comprovada conforme legislacao pertinente. (desonerado)	TON	611,36		
7.7	BASE PARA PAVIMENTACAO COM BRITA CORRIDA, INCLUSIVE COMPACTACAO	m³	218,34		
7.8	Fornecimento de pó-de-pedra, inclusive transporte, nivelamento e compactação LASTRO COM PREPARO DE FUNDO	m³	163,76		
7.9	Fornecimento de lona plástica preta	m2	1.091,70		
7.10	Fornecimento e execução de forma de madeira	m2	87,34		
7.11	Fornecimento de forma de perfil tubular metálico (1"x1"x1/8") (462,15kg)	ml	363,90		
7.12	Fornecimento e execução de armação de aço CA25	Kg	698,69		
7.13	Montagem das barras de transição CA25 e formas de perfil tubular metálico (698,69kg + 462,15kg)	Kg	1.160,84		
7.14	TELA DE ACO SOLDADA NERVURADA, CA-60, Q-283 (4,48 KG/M2), DIAMETRO DO FIO = 6,0 MM, FORNECIMENTO E COLOCAÇÃO, ESPACAMENTO DA MALHA = 10 X 10 CM	m2	2.183,40		
7.15	"CARANGUEIJO" Aco CA-25 para armadura de concreto, redonda, sem saliencia ou mosca, coeficiente de conformacao minima (aderencia) igual a 1, diametro igual a 5mm. Fornecimento, incluindo 10% de perdas e arame 18.(desonerado)	Kg	201,75		
7.16	"CARANGUEIJO" Corte, dobragem, montagem e colocacao de ferragens nas formas, aco CA-25, barra redonda com diametro igual a 5mm.(desonerado)	Kg	201,75		
7.17	Concreto de alto desempenho, importado de usina, dosado racionalmente para uma resistencia caracteristica a compressao de 30 Mpa, fator agua cimento 0,30 a 0,40, Incluindo aditivos	m3	218,34		
7.18	Lancamento de concreto em pecas armadas, inclusive a colocacao, o adensamento e o acabamento, considerando a producao normal.(desonerado)	m3	218,34		
7.19	Fornecimento de material e execução das juntas de dilatação com mástique betuminoso - 1" x 1"	TON	0,230		
7.20	Fornecimento de material e execução de sinalização horizontal com tinta acrílica retrorrefletiva com microesferas de vidro - Largura 0,10m - bordas - cor amarela	m2	25,00		
<b>8</b>	<b>FECHAMENTO DA ÁREA DE SERVIDÃO FERROVIÁRIA DO PÁTIO 7/8 - JUNÇÃO DAS PLATAFORMAS</b>				
8.1	Aterro com utilização do material escavado	m³	196,95		
8.2	Compactação mecanizada	m³	196,95		
8.3	Fornecimento de pó-de-pedra, inclusive transporte, nivelamento e compactação LASTRO COM PREPARO DE FUNDO	m³	50,50		
8.4	Fornecimento de lona plástica preta	m2	505,00		
8.5	Fornecimento e execução de forma de madeira	m2	40,40		
8.6	Fornecimento de forma de perfil tubular metálico (1"x1"x1/8") (213,78kg)	ml	168,33		
8.7	Fornecimento e execução de armação de aço CA25	Kg	323,20		
8.8	Montagem das barras de transição CA25 e formas de perfil tubular metálico (323,20kg + 213,78kg)	Kg	536,98		
8.9	TELA DE ACO SOLDADA NERVURADA, CA-60, Q-283 (4,48 KG/M2), DIAMETRO DO FIO = 6,0 MM, FORNECIMENTO E COLOCAÇÃO, ESPACAMENTO DA MALHA = 10 X 10 CM	m2	1.010,00		
8.10	"CARANGUEIJO" Aco CA-25 para armadura de concreto, redonda, sem saliencia ou mosca, coeficiente de conformacao minima (aderencia) igual a 1, diametro igual a 5mm. Fornecimento, incluindo 10% de perdas e arame 18.(desonerado)	Kg	93,32		
8.11	"CARANGUEIJO" Corte, dobragem, montagem e colocacao de ferragens nas formas, aco CA-25, barra redonda com diametro igual a 5mm.(desonerado)	Kg	93,32		
8.12	Concreto de alto desempenho, importado de usina, dosado racionalmente para uma resistencia caracteristica a compressao de 30 Mpa, fator agua cimento 0,30 a 0,40, Incluindo aditivos	m3	76,00		
8.13	Lancamento de concreto em pecas armadas, inclusive a colocacao, o adensamento e o acabamento, considerando a producao normal.(desonerado)	m3	76,00		
8.14	Fornecimento de material e execução das juntas de dilatação com mástique betuminoso - 1" x 1"	TON	0,110		
8.15	Construção de mureta de paramento das plataformas para acabamento e contenção do aterro, com dimensões de 11m de comprimento, base de 0,4m e altura de 0,5m				
8.16	Formas de madeira para confecção da mureta	m2	11,00		
8.17	Concreto de alto desempenho, importado de usina, dosado racionalmente para uma resistencia caracteristica a compressao de 30 Mpa, fator agua cimento 0,30 a 0,40, Incluindo aditivos	m3	2,20		



8.18	Lancamento de concreto em pecas armadas, inclusive a colocacao, o adensamento e o acabamento, considerando a producao normal. (desonerado)	m3	2,20		
<b>9</b>	<b>FAIXA OPERACIONAL - ENTRE ANEXO 5/6 E CANAL DO MANGUE - PAVIMENTAÇÃO CBUQ</b>				
9.1	Demolição de via, bitola larga e métrica (3 trilhos por via), 1.750 dormentes de madeira/km, trilho TR 45, barra com 12 m de comprimento, com separação e empilhamento	km	2,325		
9.2	CARGA E DESCARGA MANUAL DE TRILHOS EM CAMINHÃO 10TON	m	6.975,00		
9.3	TRANSPORTE DOS TRILHOS - DMT 4 Km	Txkm	1.255,50		
9.4	Carga, manobra e descarga de dormentes de madeira em caminhão carroceria de 9 t - carga e descarga manuais	T	558,00		
9.5	TRANSPORTE DE DORMENTES DE MADEIRA COM CAMINHÃO - DMT 30Km	m³xk m	14.640,00		
9.6	Disposicao final de materiais e residuos de obras em locais de operacao e disposicao final apropriados, autorizados e/ou licenciados pelos orgaos de licenciamento e de controle ambiental, medida por tonelada transportada, sendo comprovada conforme legislacao pertinente. (desonerado)	TON	558,00		
9.7	RETIRADA DA PAVIMENTAÇÃO EM PARALELEPIPEDOS	m²	16.275,00		
9.8	CARGA E DESCARGA MECANIZADA DE PARALELEPIPEDOS EM CAMINHÃO BASCULANTE, COM PÁ CARREGADEIRA	m³	3.173,63		
9.9	TRANSPORTE DE PARALELEPIPEDOS COM CAMINHÃO BASCULANTE, DESCARGA LIVRE - DMT 4Km	m³xk m	12.694,52		
9.10	OPERADOR DE MARTELETE COM ENCARGOS COMPLEMENTARES (DEMOLIÇÃO DE PLACAS DE CONCRETO E/OU PAVIMENTAÇÃO ASFÁLTICA)	H	80,00		
9.11	MARTELETE OU ROMPEDOR PNEUMÁTICO MANUAL	H	80,00		
9.12	ESCAVAÇÃO HORIZONTAL, INCLUINDO CARGA E DESCARGA EM SOLO DE 1A CATEGORIA COM TRATOR DE ESTEIRAS	m³	2.278,50		
9.13	TRANSPORTE DE ENTULHO COM CAMINHÃO BASCULANTE - DMT 30Km	m³xk m	95.697,00		
9.14	Disposicao final de materiais e residuos de obras em locais de operacao e disposicao final apropriados, autorizados e/ou licenciados pelos orgaos de licenciamento e de controle ambiental, medida por tonelada transportada, sendo comprovada conforme legislacao pertinente. (desonerado)	TON	3.645,60		
	<b>PAVIMENTAÇÃO EM CBUQ</b>				
9.15	BASE PARA PAVIMENTAÇÃO COM BRITA CORRIDA, INCLUSIVE COMPACTAÇÃO	m³	3.743,25		
9.16	IMPRIMAÇÃO DE BASE DE PAVIMENTAÇÃO COM ADP CM-30	m²	16.275,00		
9.17	CBUQ BINDER AC/BC - CAP 50/70	m³	1.302,00		
9.18	PINTURA DE LIGAÇÃO RR-1C	m²	16.275,00		
9.19	CBUQ CAPA AC/BC - CAP 50/70	m³	651,00		
9.20	TRANSPORTE CBUQ COM CAÇAMBA TÉRMICA - DMT 30Km	m³km	58.590,00		
<b>10</b>	<b>TOTAL (SOMATORIO DOS ITENS 1 A 9)</b>				
<b>11</b>	<b>BDI</b>				
<b>12</b>	<b>TOTAL GLOBAL</b>				

Local e data.

\_\_\_\_\_  
Representante(s) Legal(is) do Licitante

**Obs: Preencher em papel timbrado da empresa**



**ANEXO III-A**

**PLANILHA DE PROPOSTA DO CRONOGRAMA FÍSICO-FINANCEIRO**

**REGIME DE CONTRATAÇÃO DA ESTATAL Nº. 05/2020**

Item	Serviços	MES 1	MES 2	MES 3	MES 4	MES 5	MES 6	MES 7	MES 8	MES 9	Total (R\$)
<b>1</b>	<b>CANTEIRO DE OBRAS</b>										
1.1	VALOR DOS SERVIÇOS (R\$)										
1.2	PERCENTUAL DOS SERVIÇOS (%)	20,45%	9,48%	9,48%	9,48%	9,48%	9,48%	9,48%	9,48%	13,19%	100,00%
<b>2</b>	<b>CONTROLE TECNOLÓGICO</b>										
	VALOR DOS SERVIÇOS (R\$)										
2.1	PERCENTUAL DOS SERVIÇOS (%)	0,00%	0,00%	14,29%	14,29%	14,29%	14,29%	14,29%	14,29%	14,29%	100,00%
<b>3</b>	<b>SERVIÇOS ADMINISTRATIVOS COM ENCARGOS COMPLEMENTARES</b>										
	VALOR DOS SERVIÇOS (R\$)										
3.1	VALOR DOS SERVIÇOS (R\$)										
3.2	PERCENTUAL DOS SERVIÇOS (%)	13,21%	13,21%	10,47%	10,47%	10,47%	10,47%	10,47%	10,47%	10,76%	100,00%
<b>4</b>	<b>PROTEÇÃO DA OBRA</b>										
	VALOR DOS SERVIÇOS (R\$)										
4.1	VALOR DOS SERVIÇOS (R\$)										
4.2	PERCENTUAL DOS SERVIÇOS (%)	11,11%	11,11%	11,11%	11,11%	11,11%	11,11%	11,11%	11,11%	11,11%	100,00%
<b>5</b>	<b>VIAS RODOVIÁRIAS - ENTRE ANEXO 5/6 E CANAL DO MANGUE - PAVIMENTAÇÃO CBUQ E CONCRETO</b>										
	VALOR DOS SERVIÇOS (R\$)										
5.1	VALOR DOS SERVIÇOS (R\$)										
5.2	PERCENTUAL DOS SERVIÇOS (%)	5,00%	10,00%	15,00%	15,00%	15,00%	15,00%	10,00%	10,00%	5,00%	100,00%
<b>6</b>	<b>DRENAGEM</b>										
	VALOR DOS SERVIÇOS (R\$)										
6.1	VALOR DOS SERVIÇOS (R\$)										
6.2	PERCENTUAL DOS SERVIÇOS (%)	5,00%	10,00%	15,00%	15,00%	15,00%	15,00%	15,00%	10,00%	0,00%	100,00%
<b>7</b>	<b>PÁTIO 9/10 CONCRETO ARMADO</b>										
	VALOR DOS SERVIÇOS (R\$)										
7.1	VALOR DOS SERVIÇOS (R\$)										
7.2	PERCENTUAL DOS SERVIÇOS (%)	0,00%	0,00%	25,00%	25,00%	50,00%	0,00%	0,00%	0,00%	0,00%	100,00%
<b>8</b>	<b>FECHAMENTO DA ÁREA DE SERVIDÃO FERROVIÁRIA DO PÁTIO 7/8 - JUNÇÃO DAS PLATAFORMAS</b>										
	VALOR DOS SERVIÇOS (R\$)										
8.1	VALOR DOS SERVIÇOS (R\$)										
8.2	PERCENTUAL DOS SERVIÇOS (%)	10,00%	10,00%	80,00%	0,00%	0,00%	0,00%	0,00%	0,00%	0,00%	100,00%
<b>9</b>	<b>FAIXA OPERACIONAL - ENTRE ANEXO 5/6 E CANAL DO MANGUE - PAVIMENTAÇÃO CBUQ</b>										
	VALOR DOS SERVIÇOS (R\$)										
9.1	VALOR DOS SERVIÇOS (R\$)										
9.2	PERCENTUAL DOS SERVIÇOS (%)	5,00%	10,00%	15,00%	15,00%	15,00%	15,00%	10,00%	10,00%	5,00%	100,00%
	<b>TOTAL (SOMATORIO DOS ITENS 1 A 9)</b>										
	<b>BDI 32,02%</b>										
	<b>TOTAL GLOBAL</b>										
	<b>PERCENTUAIS TOTAIS</b>	<b>5,41%</b>	<b>9,82%</b>	<b>15,63%</b>	<b>14,86%</b>	<b>15,60%</b>	<b>14,13%</b>	<b>9,93%</b>	<b>9,66%</b>	<b>4,96%</b>	<b>100,00%</b>

Local e data.

\_\_\_\_\_  
Representante(s) Legal(is) do Licitante

**Obs: Preencher em papel timbrado da empresa**

**ANEXO III-B**

**PLANILHA DE PROPOSTA DE COMPOSIÇÃO DO BDI (SERVIÇOS)**

**REGIME DE CONTRATAÇÃO DA ESTATAL Nº. 05/2020**

ITEM	DESCRIÇÃO	TAXA (%)
1	TAC - Taxa de Rateio da Administração Central	
2	TDF - Taxa de Despesas Financeiras	
3	SEGURO, GARANTIA, RISCOS	
4	IMPOSTOS	
5	TL - Taxa de Lucro/Remuneração	
<b>SEGURO, GARANTIA, RISCOS</b>		
ITEM	DESCRIÇÃO	TAXA (%)
3.1	TS - Taxa de Seguro	
3.2	TG - Taxa de Garantias	
3.3	TR - Taxa de Riscos e Imprevistos	
<b>3</b>	<b>SEGURO, GARANTIA, RISCOS</b>	
<b>IMPOSTOS CONSIDERADOS</b>		
ITEM	DESCRIÇÃO	TAXA (%)
4.1	ISS - Imposto Sobre Serviços de Qualquer Natureza	
4.2	PIS - Programa de Integração Social	
4.3	COFINS	
4.4	CPRB - Contribuição Previdenciária sobre a Renda Bruta	
<b>4</b>	<b>TOTAL DE IMPOSTOS</b>	
<b>BDI</b>	<b>ADOTADO</b>	
$BDI = \frac{(1 + (TAC + TS + TG + TR)) \times (1 + TDF) \times (1 + TL)}{(1 - (ISS + PIS + COFINS + CPRB))}$		
Obs.: Conforme Acórdão Nº2622/2013-TCU-Plenário		

Local e data.

\_\_\_\_\_  
Representante(s) Legal(is) do Licitante

**Obs: Preencher em papel timbrado da empresa**

**ANEXO III-C**

**PLANILHA DE PROPOSTA DE COMPOSIÇÃO DE ENCARGOS SOCIAIS (DESONERADO)**

**REGIME DE CONTRATAÇÃO DA ESTATAL Nº. 05/2020**

CÓDIGO	DESCRIÇÃO	HORISTA (%)	MENSALISTA (%)
<b>GRUPO A</b>			
A1	INSS		
A2	SESI		
A3	SENAI		
A4	INCRA		
A5	SEBRAI		
A6	SALÁRIO EDUCAÇÃO		
A7	SEGURO CONTRA ACIDENTES DE TRABALHO		
A8	FGTS		
A9	SECONCI		
<b>A</b>	<b>Total dos Encargos Sociais Básicos</b>		
<b>GRUPO B</b>			
B1	Repouso Semanal Remunerado		
B2	Feriados		
B3	Auxílio-enfermidade		
B4	13º Salário		
B5	Licença paternidade		
B6	Faltas justificadas		
B7	Dias de chuva		
B8	Auxílio acidente de trabalho		
B9	Férias gozadas		
B10	Salário maternidade		
<b>B</b>	<b>Total de Encargos Sociais que recebem incidências dos encargos sociais básicos</b>		
<b>GRUPO C</b>			
C1	Aviso prévio indenizado		
C2	Aviso prévio trabalhado		
C3	Férias (indenizadas)		
C4	Depósito Rescisão Sem Justa Causa		
C5	Indenização adicional		
<b>C</b>	<b>Total dos Encargos Sociais que não recebem as incidências dos encargos sociais básicos</b>		
<b>GRUPO D</b>			
D1	Reincidência de A sobre B		
D2	Reincidência de A sobre aviso prévio trabalhado e reincidência do FGTS sobre aviso prévio indenizado		
<b>D</b>	<b>Total das Taxas incidências e reincidências</b>		
<b>GRUPO E</b>			
D1	Reincidência de A sobre B		
<b>E</b>	<b>Total dos encargos sociais complementares</b>		
<b>TOTAL (A+B+C+D+E)</b>			

Local e data.

\_\_\_\_\_  
Representante(s) Legal(is) do Licitante

**Obs: Preencher em papel timbrado da empresa**

**ANEXO IV**

**MODELO DE CARTA DE CREDENCIAMENTO**

**REGIME DE CONTRATAÇÃO DA ESTATAL Nº. 05/2020**

À Companhia Docas do Rio de Janeiro (CDRJ) - Comissão Permanente de Licitação – CPL.

Assunto: Regime de Contratação da Estatal Nº. 05/2020.

Na qualidade de representante legal da \_\_\_\_\_,  
nomeio o Sr. \_\_\_\_\_, portador da Carteira de Identidade nº.  
\_\_\_\_\_, CPF nº \_\_\_\_\_, para representar-me na licitação em  
referência, com poderes para praticar todos os atos inerentes ao certame.

Local e data.

\_\_\_\_\_  
Representante(s) Legal(is) do Licitante

**Obs: Preencher em papel timbrado da empresa**

---

**ANEXO V**

**MODELO DE DECLARAÇÃO DE MICROEMPRESA E  
EMPRESA DE PEQUENO PORTE**

**REGIME DE CONTRATAÇÃO DA ESTATAL Nº. 05/2020**

\_\_\_\_\_(empresa), CNPJ (CNPJ) nº.  
\_\_\_\_\_, situada \_\_\_\_\_(endereço),  
**DECLARA**, sob as penas da Lei, que é microempresa ou empresa de pequeno porte, nos termos do enquadramento previsto na Lei Complementar nº 123/2006, de 14 de dezembro de 2006, declarando conhecer na íntegra a supracitada lei e, dessa forma, estar apta a exercer o direito de preferência como critério de desempate no certame em epígrafe (Regime de Contratação da Estatal Nº. 05/2020).

Local e data.

\_\_\_\_\_  
Representante(s) Legal(is) do Licitante

**Obs: Preencher em papel timbrado da empresa**

---

**ANEXO VI**

**MODELO DE DECLARAÇÃO**

**REGIME DE CONTRATAÇÃO DA ESTATAL Nº. 05/2020**

Prezados Senhores,

Em atenção ao instrumento convocatório sob referência, declaramos que:

1. Concordamos com as disposições do instrumento convocatório sob referência e seus Anexos;
2. Comprometemo-nos a garantir o prazo de validade dos preços e condições da presente proposta por 90 (noventa) dias corridos, contados a partir da data de apresentação da proposta;
3. Asseguramos ter pleno conhecimento da legislação pertinente à contratação em pauta, bem como das condições gerais estabelecidas no edital, sobretudo quanto aos documentos de habilitação, estando em conformidade com estes;
4. Recebemos toda a documentação pertinente e tivemos conhecimento de todas as informações e das condições da prestação de serviços, necessárias à formulação das propostas;
5. A empresa não se enquadra em qualquer das situações previstas nos art. 38 e 44 da Lei nº 13.303/2016 e no art. 5º do Decreto nº 9.507/2018;
6. Na hipótese de nossa empresa vir a ser julgada vencedora da presente licitação o(s) representantes(s) legal(is) para a assinatura do Contrato será(ão):

Nome:  
Cargo:  
Identidade:

Nome:  
Cargo:  
Identidade:

Local e data.

Atenciosamente,

---

Representante(s) Legal(is) do Licitante

**Obs: Preencher em papel timbrado da empresa**



**ANEXO VII**

**MODELO DE DECLARAÇÃO NEGATIVA DE SUPERVENIÊNCIA DE FATO IMPEDITIVO DA  
HABILITAÇÃO**

**REGIME DE CONTRATAÇÃO DA ESTATAL Nº. 05/2020**

\_\_\_\_\_(empresa), CNPJ (CNPJ) nº.  
\_\_\_\_\_, situada \_\_\_\_\_(endereço),  
**DECLARA**, sob as penas da Lei, que não existe a superveniência de fatos impeditivos da  
habilitação no Regime de Contratação da Estatal Nº. 05/2020.

Local e data.

\_\_\_\_\_  
Representante(s) Legal(is) do Licitante

**Obs: Preencher em papel timbrado da empresa**

---

**ANEXO VIII**

**MODELO DE DECLARAÇÃO – OBRIGAÇÕES TRABALHISTAS**

**REGIME DE CONTRATAÇÃO DA ESTATAL Nº. 05/2020**

A \_\_\_\_\_ (Razão Social da Empresa), inscrito no CNPJ sob o nº. \_\_\_\_\_, com sede à \_\_\_\_\_, por intermédio de seu representante legal o Sr. (a) \_\_\_\_\_, portador da carteira de identidade nº. \_\_\_\_\_ e do CPF nº. \_\_\_\_\_, DECLARA, para fins do disposto no artigo 1º do Decreto nº. 4.358/02, que não possui em seu quadro de pessoal empregado(s) menor(es) de 18 (dezoito) anos em trabalho noturno, perigoso ou insalubre e de 16 (dezesesseis) anos em qualquer trabalho, salvo na condição de aprendiz, se for o caso, nos termos do inciso XXXIII do art. 7º da Constituição República Federativa do Brasil.

Local e data.

Atenciosamente,

\_\_\_\_\_  
Representante(s) Legal(is) do Licitante

**Obs: Preencher em papel timbrado da empresa**

## ANEXO IX

### MODELO DE DECLARAÇÃO DE ELABORAÇÃO INDEPENDENTE DE PROPOSTA

#### REGIME DE CONTRATAÇÃO DA ESTATAL Nº. 05/2020

\_\_\_\_\_ (empresa), CNPJ (CNPJ) nº. \_\_\_\_\_, situada \_\_\_\_\_ (endereço),  
**DECLARA**, sob as penas da Lei, em especial o art. 299 do Código Penal Brasileiro, que:

(a) a proposta apresentada para participar do presente certame foi elaborada de maneira independente e o conteúdo da proposta não foi, no todo ou em parte, direta ou indiretamente, informado, discutido ou recebido de qualquer outro participante potencial ou de fato da presente licitação, por qualquer meio ou por qualquer pessoa;

(b) a intenção de apresentar a proposta elaborada para participar da presente licitação não foi informada, discutida ou recebida de qualquer outro participante potencial ou de fato da presente licitação, por qualquer meio ou por qualquer pessoa;

(c) que não tentou, por qualquer meio ou por qualquer pessoa, influir na decisão de qualquer outro participante potencial ou de fato da presente licitação quanto a participar ou não da referida licitação;

(d) que o conteúdo da proposta apresentada para participar da presente licitação não será, no todo ou em parte, direta ou indiretamente, comunicado ou discutido com qualquer outro participante potencial ou de fato da presente licitação antes da adjudicação do objeto da referida licitação;

(e) que o conteúdo da proposta apresentada para participar da presente licitação não foi, no todo ou em parte, direta ou indiretamente, informado, discutido ou recebido de qualquer integrante do órgão licitante antes da abertura oficial das propostas; e

(f) que está plenamente ciente do teor e da extensão desta declaração e que detém plenos poderes e informações para firmá-la.

Local e data.

\_\_\_\_\_  
Representante(s) Legal(is) do Licitante

**Obs: Preencher em papel timbrado da empresa**

---

**ANEXO X**

**MODELO DE DECLARAÇÃO DE NÃO UTILIZAÇÃO DE TRABALHO DEGRADANTE OU FORÇADO**

**REGIME DE CONTRATAÇÃO DA ESTATAL Nº. 05/2020**

\_\_\_\_\_(empresa), CNPJ (CNPJ) nº. \_\_\_\_\_, situada \_\_\_\_\_(endereço),  
**DECLARA**, sob as penas da Lei, que não possui, em sua cadeia produtiva, empregados executando trabalho em condição análoga à de escravo, forçado ou degradante e não utiliza trabalho involuntário de presos, observando o disposto nos incisos III e IV do artigo 1º e no inciso III do artigo 5º da Constituição Federal.

Local e data.

\_\_\_\_\_  
Representante(s) Legal(is) do Licitante

**Obs: Preencher em papel timbrado da empresa**

**ANEXO XI**

**MODELO DE DECLARAÇÃO DE CUMPRIMENTO DE RESERVA DE CARGOS**

**REGIME DE CONTRATAÇÃO DA ESTATAL Nº. 05/2020**

\_\_\_\_\_(empresa), CNPJ (CNPJ) nº.  
\_\_\_\_\_, situada \_\_\_\_\_(endereço),  
**DECLARA**, sob as penas da Lei, que atende à reserva de cargos prevista em lei para pessoa com deficiência ou para reabilitado da Previdência Social e às regras de acessibilidade previstas na legislação, conforme disposto no art. 93 da Lei nº 8.213, de 24 de julho de 1991.

Local e data.

\_\_\_\_\_  
Representante(s) Legal(is) do Licitante

**Obs: Preencher em papel timbrado da empresa**

## ANEXO XII

### MODELO DE DECLARAÇÃO – SICAF

#### REGIME DE CONTRATAÇÃO DA ESTATAL Nº. 05/2020

#### DECLARAÇÃO

Declaramos, em atendimento ao previsto no subitem 7.9 deste Edital, que as informações constantes dos documentos exigidos nas alíneas “\_\_\_”, “\_\_\_”, [...] do subitem \_\_\_\_\_ deverão ser verificadas no registro cadastral desta licitante no Sistema de Cadastro Unificados de Fornecedores – SICAF.

Local e data.

\_\_\_\_\_  
Representante(s) Legal(is) do Licitante

**Obs: Preencher em papel timbrado da empresa**

---

**ANEXO XIII**

**MODELO DE ATESTADO DE VISITA TÉCNICA**

**REGIME DE CONTRATAÇÃO DA ESTATAL Nº. 05/2020**

A Companhia Docas do Rio de Janeiro (CDRJ), para fins do disposto no Edital em epígrafe, vem por meio deste Atestado de Visita Técnica, declarar que a sociedade empresarial abaixo identificada enviou o representante Sr(a) \_\_\_\_\_, CPF nº \_\_\_\_\_, a fim de inspecionar os locais onde serão prestados os serviços objeto deste certame e coletar informações de todos os dados e elementos que possam vir a influenciar o valor da proposta a ser apresentada no Regime de Contratação da Estatal Nº. 05/2020.

Rio de Janeiro, de de 2021.

\_\_\_\_\_  
Gerência de Gestão de Obras  
GERGOB

LICITANTE: \_\_\_\_\_ CNPJ: \_\_\_\_\_

DE ACORDO:

\_\_\_\_\_  
Representante da Empresa  
CPF e Identidade



## ANEXO XIV

### MATRIZ DE RISCO

#### REGIME DE CONTRATAÇÃO DA ESTATAL Nº. 05/2020

MATRIZ DE RISCO						
Categoria do risco	Descrição	Consequencia	Medidas Mitigadoras	Alocação do risco	Probabilidade	Impacto
Risco atinente ao Tempo de Execução	Atraso na execução do objeto contratual por culpa do contratado	Aumento do custo do produto e/ou do serviço	Diligência do Contratado na execução contratual	Contratada	Média	Maior
	Fatos retardadores ou impeditivos da execução do Contrato próprio do risco ordinário da atividade empresarial ou da execução	Aumento do custo do produto e/ou do serviço	Planejamento empresarial	Contratada	Baixa	Maior
	Fatos retardadores ou impeditivos da execução do Contrato que não estejam na sua álea ordinária, tais como fatos do príncipe, caso fortuito ou de força maior, bem como o retardamento determinado pela CDRJ, que comprovadamente repercute no preço da Contratada	Aumento do custo do produto e/ou do serviço	Revisão de preço	Contratada	Baixa	Maior
Risco da Atividade Empresarial	Elevação dos custos operacionais para o desenvolvimento da atividade empresarial em geral e para a execução do objeto em partículas, tais como aumento de preço de insumos, prestadores de serviço e mão de obra	Aumento do custo do produto e/ou do serviço	Reajuste anual de preço	CDRJ	Alta	Menor
	Elevação dos custos operacionais definidos na linha anterior, quando superior ao índice de reajuste prevista na cláusula de Reajustamento do Contrato	Aumento do custo do produto e/ou do serviço	Reajuste anual de preço	Contratada	Alta	Menor





Risco Tributário e Fiscal (Não Tributário)	Responsabilização da CDRJ por recolhimento indevido em valor menor ou recolhimento, quando devido, sem que o necessário, ou ainda de ausência de recolhimento, quando devido, sem que haja culpa da CDRJ	Débito ou crédito tributário ou fiscal (não tributário)	Ressarcimento pelo Contratado, ou retenção de pagamento e compensação com valores a este devido, da quantia despendida pela CDRJ	Contratada	Média	Menor
	Alteração de enquadramento tributário, em razão do resultado ou de mudança da atividade empresarial, bem como por erro da Contratada na avaliação da hipótese de incidência tributária	Aumento ou diminuição do lucro do Contratado	Planejamento tributário	Contratada	Média	Menor

Probabilidade	Impacto Financeiro			
	Insignificante	Menor	Moderado	Maior
	1	2	3	4
Alta		Elevação dos custos operacionais para o desenvolvimento da atividade empresarial em geral e para a execução do objeto em partículas, tais como aumento de insumos, prestadores de serviço e mão de obra		
		Elevação dos custos operacionais definidos na linha anterior, quando superior ao índice de reajuste previsto na cláusula de reajustamento do Contrato		
Média		Responsabilização da CDRJ por recolhimento indevido em valor menor ou recolhimento, quando devido, sem que o necessário, ou ainda de ausência de recolhimento, quando devido, sem que haja culpa da CDRJ		Atraso na execução do objeto por culpa do contratado
		Alteração de enquadramento tributário, em razão do resultado ou de mudança da atividade empresarial, bem como por erro da Contratada na avaliação da hipótese de incidência tributária		



Baixa				Fatos retardadores ou impeditivos da execução do Contrato que não estejam na sua álea ordinária, tais como fatos do príncipe, caso fortuito ou de força maior, bem como o retardamento determinado pela CDRJ, que comprovadamente repercuta no preço da Contratada. Fatos retardadores ou impeditivos da execução do Contrato próprio do risco ordinário da atividade empresarial ou da execução
-------	--	--	--	--

Nível	Descrição	Descrição
1	Insignificante	Baixas perdas financeiras
2	Menor	Perdas financeiras médias
3	Moderado	Altas perdas financeiras
4	Maior	Elevadas perdas financeiras

## ANEXO XV

### MINUTA DE CONTRATO

#### REGIME DE CONTRATAÇÃO DA ESTATAL Nº. 05/2020

Contrato CDRJ Nº            /2021

**CONTRATO DE REALIZAÇÃO DE OBRAS DE ENGENHARIA QUE ENTRE SI CELEBRAM A COMPANHIA DOCAS DO RIO DE JANEIRO – CDRJ E A \_\_\_\_\_, NA FORMA ABAIXO.**

A **COMPANHIA DOCAS DO RIO DE JANEIRO**, Empresa Pública Federal vinculada ao Ministério da Infraestrutura, com sede na Rua Acre, nº. 21, Centro, nesta cidade do Rio de Janeiro - RJ, CEP: 20.081-000, inscrita no CNPJ sob o nº. 42.266.890/0001-28, por diante denominada **CDRJ**, neste ato representada por seu Diretor-Presidente, **FRANCISCO ANTONIO DE MAGALHÃES LARANJEIRA**, portador do CPF nº. 332.852.767-20 e a \_\_\_\_\_, com sede na \_\_\_\_\_, na cidade de \_\_\_\_\_, CEP: \_\_\_\_\_, inscrita no CNPJ sob nº. \_\_\_\_\_, por diante denominada **CONTRATADA**, representada neste ato pelo seu(sua) \_\_\_\_\_, \_\_\_\_\_, portador(a) do CPF nº. \_\_\_\_\_, segundo a documentação constante do Processo Administrativo nº. 50905.000876/2020-92 e do Edital de Regime de Contratação da Estatal nº. 05/2020, que, independentemente de transcrição, ficam fazendo parte integrante e complementar deste instrumento, e de acordo com a autorização da Diretoria-Executiva da **CDRJ – DIREXE** em sua \_\_\_\_\_ª Reunião, realizada em \_\_/\_\_/\_\_, e do Conselho de Administração da **CDRJ – CONSAD** em sua \_\_\_\_\_ª Reunião, realizada em \_\_/\_\_/\_\_, têm entre si justo e avençado, celebrar o presente Contrato, com fulcro na Lei nº 13.303/2016, na Lei Complementar nº 123/2006, nos Decretos nº 8.945/2016, 8.538/2015 e nº 7.983/2013 e no Instrumento Normativo de Licitações e Contratos da **CDRJ** (IN.GECOMP.06.001 – Regulamento de Licitações e Contratos), aprovado pelo Conselho de Administração da **CDRJ** em sua 694ª Reunião, realizada em 25/06/2018, e atualizado em sua 741ª Reunião, realizada em 08/06/2020, disponível na página da **CDRJ** na internet ([www.portosrio.gov.br](http://www.portosrio.gov.br)), menu “Licitações e Contratos” e nas demais disposições legais pertinentes, mediante as seguintes cláusulas e condições:

#### **CLÁUSULA PRIMEIRA – DO OBJETO**

Constitui objeto deste instrumento a realização de **“obras de pavimentação viária no cais da Gamboa do Porto do Rio de Janeiro”**, conforme as especificações constantes do Anexo I – Projeto Básico constante do Edital de Regime de Contratação da Estatal nº. 05/2020 e da proposta da **CONTRATADA**, anexa ao Processo nº 50905.000876/2020-92, que passam a fazer parte integrante do presente instrumento, independentemente de transcrição.

#### **PARÁGRAFO PRIMEIRO**

A **CONTRATADA** poderá aceitar, nas mesmas condições contratuais, os acréscimos e supressões que a **CDRJ** realizar, em até 25% (vinte e cinco por cento) do valor inicial atualizado do Contrato, em conformidade com o estabelecido no art. 81, § 1º, da Lei nº 13.303/2016.

## **PARÁGRAFO SEGUNDO**

Na hipótese de celebração de aditivos contratuais para a inclusão de novos serviços, o preço desses serviços será calculado considerando o custo de referência e a ata de BDI de referência, especificada no orçamento-base da licitação, subtraindo desse preço de referência a diferença percentual entre o valor do orçamento base e o valor global do Contrato obtido na licitação, com vistas a garantir o equilíbrio econômico-financeiro do instrumento e a manutenção do percentual de desconto ofertado pela **CONTRATADA**, em atendimento ao art. 37, inciso XXI, da Constituição Federal e aos arts. 14 e 15 do Decreto nº. 7.983/2013.

## **CLÁUSULA SEGUNDA – DO VALOR DO CONTRATO**

O valor estimado global deste Contrato é de R\$ \_\_\_\_\_ (\_\_\_\_\_), conforme consta na Proposta da **CONTRATADA** anexa ao Processo nº 50905.000876/2020-92, fls. \_\_\_\_\_.

## **PARÁGRAFO PRIMEIRO**

As despesas decorrentes deste Contrato correrão por conta da Rubrica Orçamentária “411912 - 144Y - Adequação Inst. de Circulação no RIOPOR”.

## **PARÁGRAFO SEGUNDO**

Nos exercícios orçamentários subsequentes ao da assinatura deste Contrato será editado apostilamento sobre a reserva orçamentária necessária para fazer frente às parcelas que serão adimplidas naqueles exercícios.

## **PARÁGRAFO TERCEIRO**

Diante da eventual inexistência ou insuficiência de recursos financeiros para fazer frente às despesas pertinentes aos exercícios subsequentes ao da assinatura deste Contrato, a **CONTRATADA** renuncia a eventuais direitos financeiros/indenizatórios decorrentes da rescisão antecipada do ajuste ou da supressão quantitativa.

## **PARÁGRAFO QUARTO**

No valor acima estão incluídas todas as despesas ordinárias diretas e indiretas decorrentes da execução do objeto, inclusive tributos e/ou impostos, encargos sociais, trabalhistas, previdenciários, fiscais e comerciais incidentes, taxa de administração, frete, seguro e outros necessários ao cumprimento integral do objeto da contratação.

## **CLÁUSULA TERCEIRA – DOS PRAZOS**

O prazo de vigência deste Contrato é de 12 (doze) meses contados a partir da data de sua assinatura.

## **PARÁGRAFO PRIMEIRO**

O prazo de execução será de 9 (nove) meses contados a partir da data de emissão da Ordem de Serviço assinada pelo Diretor-Presidente da **CDRJ**.

## **PARÁGRAFO SEGUNDO**

Os prazos de vigência e de execução deste Contrato poderão ser prorrogados conforme consta no subitem 5.16.3.12 do Instrumento Normativo de Licitações e Contratos da **CDRJ** (IN.GECOMP.06.001 – Regulamento de Licitações e Contratos).

### **PARÁGRAFO TERCEIRO**

O prazo de vigência deste Contrato, além do prazo de execução, será exclusivo para acertos, reparos ou emissão e entrega de laudos, se houver.

### **PARÁGRAFO QUARTO**

A emissão da Ordem de Serviço está condicionada à apresentação da garantia contratual, nos termos da Cláusula Oitava.

### **PARÁGRAFO QUINTO**

O início dos serviços está condicionado à apresentação da respectiva ART pela **CONTRATADA**. A apresentação da ART deve ser feita em até 10 (dez) dias úteis após a emissão da Ordem de Serviço, podendo ser aplicada multa em caso de atraso não justificado.

### **CLÁUSULA QUARTA – DA ESPECIFICAÇÃO DOS SERVIÇOS**

A especificação dos serviços consta no item “10” do Anexo I – Projeto Básico, constante do Processo Administrativo nº. 50905.000876/2020-92 do Edital de Regime de Contratação da Estatal nº.05/2020.

### **CLÁUSULA QUINTA – DAS CONDIÇÕES DE EXECUÇÃO**

As condições de execução constam no item “3” do Anexo I – Projeto Básico, constante do Processo Administrativo nº. 50905.000876/2020-92 e do Edital de Regime de Contratação da Estatal nº. 05/2020.

### **CLÁUSULA SEXTA – DO PAGAMENTO**

O pagamento dos serviços pela **CDRJ** será efetuado conforme o disposto nesta Cláusula, observando ainda o que dispõe o Anexo I – Projeto Básico, constante do Processo Administrativo nº. 50905.000876/2020-92, do Edital de Regime de Contratação da Estatal nº. 05/2020.

### **PARÁGRAFO PRIMEIRO**

O pagamento da(s) nota(s) fiscal(is) será efetuado em até 30 (trinta) dias, contados da data da sua apresentação, devidamente conferida e certificada pela **FISCALIZAÇÃO**, mediante ordem bancária a ser creditada em conta corrente da **CONTRATADA**.

### **PARÁGRAFO SEGUNDO**

A(s) nota(s) fiscal(is) deverá(ão) ser apresentada(s) sem emendas, rasuras ou ressalvas, observada a legislação fiscal vigente.

### **PARÁGRAFO TERCEIRO**

Havendo erro na nota fiscal/fatura ou circunstância que impeça a liquidação da despesa, a nota fiscal/fatura será devolvida à **CONTRATADA** pela **FISCALIZAÇÃO** e o pagamento ficará pendente, até que a mesma providencie as medidas saneadoras. Nessa hipótese, o prazo para pagamento iniciar-se-á após a regularização da situação ou reapresentação do documento fiscal. Também poderá ser motivo de devolução de nota fiscal/fatura, se esta for entregue após o 5º (quinto) dia útil do mês.

#### **PARÁGRAFO QUARTO**

Na(s) nota(s) fiscal(is) é recomendado que a **CONTRATADA** faça constar, para fins de pagamento, as informações relativas ao Contrato, ao nome e número do banco, da agência e de sua conta corrente.

#### **PARÁGRAFO QUINTO**

A(s) nota(s) fiscal(is) deverão ser entregues ao respectivo Gestor ou Fiscal do Contrato, especificando o tipo de serviço com as respectivas quantidades.

#### **PARÁGRAFO SEXTO**

Quando da ocorrência de eventuais atrasos de pagamento provocados exclusivamente pela **CDRJ**, o valor devido deve ser acrescido de atualização financeira com base no Índice Nacional de Preços ao Consumidor Amplo – IPCA, "pro rata die", calculado pelo Instituto Brasileiro de Geografia e Estatística – IBGE, ou, se extinto, por qualquer outro índice a ser acordado entre as partes, incidentes a partir do primeiro dia subsequente ao vencimento da obrigação até o efetivo adimplemento desta.

#### **PARÁGRAFO SÉTIMO**

Junto à nota fiscal, a **CONTRATADA** apresentará a cópia das certidões negativas de débitos com a Receita Federal/INSS e FGTS ou apresentação do Registro Cadastral no SICAF, atualizado, contendo as informações sobre validade das citadas certidões.

#### **PARÁGRAFO OITAVO**

Eventual situação de irregularidade fiscal da **CONTRATADA** não impede o pagamento, se o material tiver sido entregue e atestado. Tal hipótese ensejará, entretanto, a adoção das providências tendentes ao sancionamento da empresa e eventual rescisão contratual.

#### **PARÁGRAFO NONO**

O imposto sobre serviços que for devido será de responsabilidade da **CONTRATADA** e pago ao Município, em guia própria, devendo posteriormente ser comprovado o seu pagamento junto à **FISCALIZAÇÃO** da **CDRJ**, bem como os recolhimentos relativos ao INSS/FGTS, cujos comprovantes de pagamento deverão ser anexados, por cópia, ao processo a que se refere este Contrato.

#### **PARÁGRAFO DÉCIMO**

Havendo previsão na legislação, a **CDRJ** reterá do valor bruto da nota fiscal de prestação de serviços a título de "RETENÇÃO PARA A PREVIDÊNCIA SOCIAL", os quais deverão ser recolhidos à rede bancária, em nome da **CONTRATADA**, até o dia 20 (vinte) do mês seguinte ao ato da emissão do respectivo documento.

#### **PARÁGRAFO DÉCIMO PRIMEIRO**

A **CDRJ**, quando do pagamento da(s) nota(s) fiscal(is), procederá conforme previsão na legislação tributária à retenção dos tributos e contribuições devidos pela **CONTRATADA**.

#### **PARÁGRAFO DÉCIMO SEGUNDO**

Em hipótese alguma haverá pagamento sem que ocorra a efetiva entrega do objeto contratado, podendo ocorrer, contudo, o pagamento correspondente à parte do objeto que, mediante

autorização da **CDRJ**, for recebido parcialmente.

### **CLÁUSULA SÉTIMA – DO REGIME DE EXECUÇÃO**

A contratação do objeto deste Contrato será realizada pelo regime de execução por empreitada por preço unitário.

### **CLÁUSULA OITAVA – DA GARANTIA CONTRATUAL**

A **CONTRATADA** deverá, no prazo máximo de 10 (dez) dias úteis após a assinatura deste Contrato, apresentar à **FISCALIZAÇÃO** a garantia no valor correspondente a 5% (cinco por cento) do valor global deste Contrato.

#### **PARÁGRAFO PRIMEIRO**

A garantia poderá ser realizada por qualquer das formas estabelecidas no §1º do art. 70 da Lei nº 13.303/2016.

#### **PARÁGRAFO SEGUNDO**

A garantia somente será devolvida à **CONTRATADA** quando terminada a execução do Contrato e depois do integral cumprimento das obrigações assumidas e constatada a inexistência de qualquer débito com a **CDRJ**, e, ainda, quando em dinheiro, atualizada monetariamente.

#### **PARÁGRAFO TERCEIRO**

Em caso de aditamento ao presente Contrato, importando tal fato na elevação de seu valor total, a **CONTRATADA** se obriga a reforçar proporcionalmente as garantias prestadas.

### **CLÁUSULA NONA – DO REAJUSTAMENTO**

O valor consignado neste Termo de Contrato é fixo e irreajustável, porém poderá ser corrigido anualmente mediante requerimento da **CONTRATADA**, observado o interregno mínimo de 12 (doze) meses, contados a partir da data da apresentação da proposta, pela variação do Índice Nacional da Construção Civil – INCC, divulgado pela Fundação Getúlio Vargas – FGV, ou outro que vier a substituí-lo.

**PARÁGRAFO PRIMEIRO** – O reajuste será calculado segundo a seguinte fórmula geral:

$$R = V \times \frac{(I - I_0)}{I_0}$$

Onde:

R: valor do reajustamento;

V: valor do serviço a ser reajustado;

I<sub>0</sub>: índice específico, referente ao mês do recebimento das propostas;

I: índice específico, referente ao mês da execução dos serviços.

#### **PARÁGRAFO SEGUNDO**

Nos reajustes subsequentes ao primeiro, o interregno de 12 (doze) meses será contado a partir da data de início dos efeitos financeiros do último reajuste ocorrido.

### **CLÁUSULA DÉCIMA – DAS RESPONSABILIDADES**

Este Contrato será executado fielmente pelas partes, de acordo com as Cláusulas avençadas e as

disposições da Lei nº 13.303/2016, do Instrumento Normativo de Licitações e Contratos da **CDRJ** (IN.GECOMP.06.001 – Regulamento de Licitações e Contratos) e demais disposições legais pertinentes, respondendo cada uma das partes pelas consequências de sua inobservância total ou parcial.

#### **PARÁGRAFO PRIMEIRO**

A **CONTRATADA** assume a total responsabilidade pela execução plena e satisfatória dos serviços, com estrita observância da proposta e especificações técnicas, respondendo perante a **CDRJ** e terceiros, por seus empregados, prepostos e contratados, além das perdas e danos porventura resultantes da ação dos mesmos.

#### **PARÁGRAFO SEGUNDO**

São expressamente vedadas à **CONTRATADA**:

- a) A contratação de empregado pertencente ao quadro de pessoal da **CDRJ** durante a vigência deste Contrato;
- b) A veiculação de publicidade acerca deste Contrato, salvo se houver prévia autorização da **CDRJ**;
- c) A subcontratação de outra empresa para a execução do objeto deste Contrato.

#### **PARÁGRAFO TERCEIRO**

A **CONTRATADA** assumirá total responsabilidade sobre os serviços eventualmente executados com vícios ou defeitos, em virtude de ação, omissão, negligência, imperícia, imprudência e/ou emprego de equipamentos ou procedimentos inadequados para a execução dos mesmos. Em se tratando de Consórcio, a responsabilidade das consorciadas será solidária.

#### **PARÁGRAFO QUARTO**

A **CONTRATADA**, em obediência ao disposto no Capítulo V, Título II, da Consolidação das Leis do Trabalho e das Normas Regulamentares aprovadas pela Portaria nº 3.214, de 08/06/78, do antigo Ministério do Trabalho, afastará dos serviços os empregados que se recusarem a obedecer à legislação relativa à Segurança, Higiene e Medicina do Trabalho, reservando-se à **CDRJ**, embora isenta de qualquer responsabilidade em caso de eventos danosos, exercer supletivamente a vigilância para que tais eventos possam ser evitados.

#### **PARÁGRAFO QUINTO**

As licenças para execução dos serviços dependentes de qualquer autoridade federal, estadual ou municipal correrão por conta e risco da **CONTRATADA**.

#### **PARÁGRAFO SEXTO**

Os equipamentos e as ferramentas indispensáveis à execução dos serviços serão de responsabilidade da **CONTRATADA**, que responderá pelo seu transporte para o local de trabalho e por sua conservação e guarda, não podendo justificar atraso na execução dos serviços, em virtude de deficiência de tais equipamentos ou ferramentas.

#### **PARÁGRAFO SÉTIMO**

A **CONTRATADA** se responsabilizará pelo transporte e alimentação da equipe que executará os serviços.



## **PARÁGRAFO OITAVO**

À **CONTRATADA** cabe assumir a responsabilidade por:

- a) Todos os encargos previdenciários e obrigações sociais previstos na legislação social e trabalhista em vigor, obrigando-se a saldá-los na época própria, vez que os seus empregados não manterão nenhum vínculo empregatício com a **CDRJ**;
- b) Todas as providências e obrigações estabelecidas na legislação específica de acidentes de trabalho, quando, em ocorrência da espécie, forem vítimas os seus empregados durante a execução deste contrato, ainda que acontecido em dependência da **CDRJ**;
- c) Todos os encargos de possível demanda trabalhista, civil ou penal, relacionada à execução deste contrato, originariamente ou vinculada por prevenção, conexão ou continência;
- d) Encargos fiscais e comerciais que lhe caibam, resultantes desta contratação.

## **PARÁGRAFO NONO**

A inadimplência da **CONTRATADA**, com referência aos encargos estabelecidos no Parágrafo anterior, não transfere a responsabilidade por seu pagamento à **CDRJ**, nem pode onerar o objeto deste Contrato, razão pela qual a **CONTRATADA** renuncia expressamente a qualquer vínculo de solidariedade, ativa ou passiva, com a **CDRJ**.

## **PARÁGRAFO DÉCIMO**

A **CONTRATADA** deverá assegurar que a destinação dos resíduos gerados na obra atenda aos ditames da Política Nacional de Resíduos Sólidos (Lei nº. 12.305/2010), da Política Estadual de Resíduos Sólidos (Lei Estadual nº. 4.191/2003) e da Resolução nº. 307/2002, artigo 10, do CONAMA, que estabelece diretrizes, critérios e procedimentos para a gestão de resíduos da construção civil.

## **CLÁUSULA DÉCIMA PRIMEIRA – DAS OBRIGAÇÕES DA CONTRATADA**

A **CONTRATADA** deve cumprir todas as obrigações constantes no Edital, seus Anexos e sua proposta, assumindo como exclusivamente seus os riscos e as despesas decorrentes da boa e perfeita execução do objeto e, ainda, observando o que dispõe o item “13” do Anexo I – Projeto Básico, constante do Processo Administrativo nº. 50905.000876/2020-92 e do Edital de Regime de Contratação da Estatal nº. 05/2020.

## **PARÁGRAFO ÚNICO**

O não cumprimento por parte da **CONTRATADA** dos itens constantes nesta Cláusula, implicará nas sanções previstas neste Contrato e na legislação vigente.

## **CLÁUSULA DÉCIMA SEGUNDA – DAS OBRIGAÇÕES DA CDRJ**

Constituem obrigações da **CDRJ** aquelas previstas no item “14” do Anexo I – Projeto Básico, constante do Processo Administrativo nº. 50905.000876/2020-92 e do Edital de Regime de Contratação da Estatal nº. 05/2020.

## **CLÁUSULA DÉCIMA TERCEIRA – DO GESTOR**

Fica designado como Gestor deste Contrato pela **CDRJ**, o Gerente de Gestão de Obras – GERGOB, cuja substituição somente ocorrerá por ato formal de competência do Diretor-Presidente da **CDRJ** ou a quem ele delegar.

## **CLÁUSULA DÉCIMA QUARTA – DA FISCALIZAÇÃO**

Sob supervisão do respectivo Gestor constante da Cláusula anterior, os serviços serão fiscalizados por empregado ou Comissão de empregados designado(s) pela **CDRJ**, denominado simplesmente **FISCALIZAÇÃO**, independentemente de qualquer outro assessoramento ou acompanhamento dos serviços que venha a ser determinada pela **CDRJ**, a seu exclusivo juízo.

### **PARÁGRAFO PRIMEIRO**

Todas as ordens, comunicados, instruções, reclamações e, em geral, qualquer entendimento entre a **FISCALIZAÇÃO** e a **CONTRATADA**, serão realizados por escrito, devendo ser anotados em registro próprio, onde deverá constar o ciente das partes, nas ocasiões devidas, assim como as providências tomadas e seus efeitos, não sendo tomadas em consideração quaisquer alegações fundamentadas em ordens ou declarações verbais.

### **PARÁGRAFO SEGUNDO**

A **FISCALIZAÇÃO** não excluirá nem reduzirá a responsabilidade da **CONTRATADA**, inclusive perante terceiros, por qualquer irregularidade relativa à execução dos serviços, por seus empregados, prepostos ou contratados, e, na sua ocorrência, não implicará em corresponsabilidade da **CDRJ** ou de seus empregados ou prepostos.

### **PARÁGRAFO TERCEIRO**

Caso haja registro de ocorrência(s) relacionada(s) com a execução deste instrumento contratual que possa(m) ensejar a aplicação de penalidade, o Gestor ou a **FISCALIZAÇÃO** deste Contrato determinará(ão) a instauração de processo administrativo sancionador, conforme subitem 5.20 do Instrumento Normativo de Licitações e Contratos da **CDRJ** (IN.GECOMP.06.001 – Regulamento de Licitações e Contratos).

### **PARÁGRAFO QUARTO**

A tolerância ou o não exercício pela **CDRJ** de quaisquer direitos a ela assegurados neste Contrato ou na legislação não importará em novação ou renúncia a qualquer desses direitos.

### **PARÁGRAFO QUINTO**

Das decisões da **FISCALIZAÇÃO**, poderá a **CONTRATADA** recorrer, no prazo de 10 (dez) dias úteis, sem efeito suspensivo, ao Diretor-Presidente da **CDRJ**, através da **FISCALIZAÇÃO**.

### **PARÁGRAFO SEXTO**

A **FISCALIZAÇÃO** da **CDRJ** reservar-se-á o direito de impugnar os serviços que não forem realizados a contento, ficando a **CONTRATADA** na obrigação de refazê-los sem qualquer ônus para a **CDRJ**.

## **CLÁUSULA DÉCIMA QUINTA – DA CESSÃO DO CONTRATO**

A **CONTRATADA** não poderá ceder, sub-rogar, negociar, ou, por qualquer forma ou modo, transferir o presente Contrato ou quaisquer direitos ou obrigações dele oriundos, sem prévia autorização da **CDRJ**, sob as penas estabelecidas nas Cláusulas Décima Sexta e Décima Sétima.

## **CLAÚSULA DÉCIMA SEXTA – DAS SANÇÕES**

A **CONTRATADA**, em caso de inadimplemento de suas obrigações, garantido o contraditório e a

ampla defesa anteriormente a sua aplicação definitiva, ficará sujeita às seguintes sanções previstas no art. 83 da Lei nº 13.303/2016:

- I. Advertência;
- II. Multa moratória;
- III. Multa compensatória;
- IV. Suspensão do direito de participar de licitação e impedimento de contratar com a **CDRJ**, por até 2 (dois) anos.

#### **PARÁGRAFO PRIMEIRO**

São consideradas condutas reprováveis e passíveis de sanções, dentre outras, as constantes do subitem 14.3 do Edital de Regime de Contratação da Estatal nº. 05/2020.

#### **PARÁGRAFO SEGUNDO**

A multa poderá ser aplicada, dentre outros, nos casos discriminados no subitem 14.5.1 do Edital de Regime de Contratação da Estatal nº. 05/2020.

#### **PARÁGRAFO TERCEIRO**

As sanções de multa podem ser aplicadas à **CONTRATADA** juntamente com as dos incisos I e IV do *caput* desta Cláusula, conforme a gravidade do fato, facultada a defesa prévia do interessado, no prazo de 10 (dez) dias úteis.

#### **PARÁGRAFO QUARTO**

Para aplicação de quaisquer das sanções previstas no *caput* desta Cláusula, a **CDRJ** definirá o rito apropriado, observando, em especial, o seguinte:

- Notificação formal à **CONTRATADA**;
- Garantia do contraditório e da ampla defesa;
- Concessão de prazo de 10 (dez) dias úteis para apresentar manifestação.

#### **PARÁGRAFO QUINTO**

A multa será aplicada pela **FISCALIZAÇÃO**, podendo a **CONTRATADA**, no prazo máximo de 10 (dez) dias, contados da notificação, oferecer recurso ao Diretor-Presidente da **CDRJ**, através da **FISCALIZAÇÃO**, que o encaminhará devidamente informado.

#### **PARÁGRAFO SEXTO**

No caso de indeferimento da defesa apresentada, e uma vez concluído o processo administrativo, a multa porventura aplicada fica, desde logo, considerada dívida líquida e certa, ficando a **CDRJ** autorizada a descontar do pagamento a ser efetuado à **CONTRATADA** o valor da multa devida.

#### **PARÁGRAFO SÉTIMO**

Se o valor a ser pago à **CONTRATADA** não for suficiente para cobrir o valor da multa, a diferença será descontada da garantia contratual.

#### **PARÁGRAFO OITAVO**

Se o valor do pagamento e da garantia forem insuficientes, fica a **CONTRATADA** obrigada a recolher a importância devida no prazo de 15 (quinze) dias, contado da comunicação oficial.

## **PARÁGRAFO NONO**

Caso não haja o recolhimento da multa no prazo previsto no Parágrafo anterior, em último caso, o valor da multa será cobrado judicialmente.

## **PARÁGRAFO DÉCIMO**

Caso o valor da garantia seja utilizado no todo ou em parte para o pagamento da multa, aquela deverá ser complementada no prazo de até 10 (dez) dias úteis, contado da solicitação da **CDRJ**.

## **PARÁGRAFO DÉCIMO PRIMEIRO**

O não pagamento da multa aplicada importará na tomada de medidas judiciais cabíveis e poderá ensejar a aplicação de suspensão do direito de participar de licitação e impedimento de contratar com a **CDRJ**, por até 2 (dois) anos.

## **PARÁGRAFO DÉCIMO SEGUNDO**

O pagamento das penalidades não é compensatório, admitindo, por conseguinte, o ressarcimento por perdas e danos.

## **CLÁUSULA DÉCIMA SÉTIMA – INEXECUÇÃO E RESCISÃO DO CONTRATO**

Observando o que dispõe a Lei nº 13.303/2016 e o Instrumento Normativo de Licitações e Contratos da **CDRJ** (IN.GECOMP.06.001 – Regulamento de Licitações e Contratos), o presente Contrato poderá ser rescindido, nas seguintes hipóteses:

I – Por ato unilateral e escrito de qualquer das partes, quando da ocorrência dos seguintes casos:

- a) O descumprimento de obrigações contratuais;
- b) A alteração da pessoa do contratado, mediante:
  - A subcontratação do seu objeto, a cessão ou transferência, total ou parcial, a quem não atenda às condições de habilitação e sem a prévia autorização da **CDRJ**, observado o presente Contrato;
  - A fusão, cisão, incorporação, ou associação da **CONTRATADA** com outrem, não admitidas no instrumento contratual e sem prévia autorização da **CDRJ**.
- c) O desatendimento das determinações regulares do Gestor ou do Fiscal;
- d) O cometimento reiterado de faltas na execução contratual;
- e) A dissolução da sociedade ou o falecimento da pessoa do contratado;
- f) A decretação de falência ou a insolvência civil da **CONTRATADA**;
- g) A alteração social ou a modificação da finalidade ou da estrutura da **CONTRATADA**, desde que prejudique a execução deste Contrato;
- h) Razões de interesse da **CDRJ**, de alta relevância e amplo conhecimento, justificadas e exaradas no Processo;
- i) O atraso nos pagamentos devidos pela **CDRJ** decorrentes de obras, serviços ou fornecimentos, ou parcelas destes já recebidos ou executados, salvo em caso de calamidade pública, grave perturbação da ordem interna ou guerra, assegurado à **CONTRATADA** o direito de

optar pela suspensão do cumprimento de suas obrigações até que seja normalizada a situação;

j) A não liberação, quando for o caso, por parte da **CDRJ**, de área, local ou objeto para execução de obra, serviço ou fornecimento, nos prazos contratuais, bem como das fontes de materiais naturais especificadas no projeto;

k) A ocorrência de caso fortuito, força maior ou fato do príncipe, regularmente comprovada, impeditiva da execução contratual;

l) O descumprimento da proibição de trabalho noturno, perigoso ou insalubre a menores de 18 (dezoito) anos e de qualquer trabalho a menores de 16 (dezesesseis) anos, salvo na condição de aprendiz, a partir de 14 (quatorze) anos;

m) O perecimento do objeto contratual, tornando impossível o prosseguimento da execução da avença;

n) Ter frustrado ou fraudado, mediante ajuste, combinação ou qualquer outro expediente, o caráter competitivo de procedimento licitatório público; ter impedido, perturbado ou fraudado a realização de qualquer ato de procedimento licitatório público; ter afastado ou procurado afastar licitante, por meio de fraude ou oferecimento de vantagem de qualquer tipo; ter fraudado licitação pública ou Contrato dela decorrente; ter criado, de modo fraudulento ou irregular, pessoa jurídica para participar de licitação pública ou celebrar Contrato administrativo; ter obtido vantagem ou benefício indevido, de modo fraudulento, de modificações ou prorrogações de Contratos celebrados com a **CDRJ**, sem autorização em lei, no ato convocatório da licitação pública ou nos respectivos instrumentos contratuais; ter manipulado ou fraudado o equilíbrio econômico-financeiro dos Contratos celebrados com a **CDRJ**; ter dificultado atividade de investigação ou fiscalização de órgãos, entidades ou agentes públicos, ou ter intervindo em sua atuação, inclusive no âmbito das agências reguladoras e dos órgãos de fiscalização.

II – Amigável, por acordo entre as partes, reduzida a termo no processo e desde que haja conveniência para a **CDRJ**; e

III – Judicial, nos termos da legislação.

### **PARÁGRAFO PRIMEIRO**

Salvo nos casos de iminente prejuízo às atividades da **CDRJ**, a rescisão por ato unilateral a que se refere o inciso I desta Cláusula, deverá ser precedida de comunicação escrita e fundamentada da parte interessada e ser enviada à outra parte com antecedência mínima de 30 (trinta) dias.

### **PARÁGRAFO SEGUNDO**

Na hipótese de imprescindibilidade da execução contratual para a continuidade de serviços públicos essenciais, o prazo será de 90 (noventa) dias.

### **PARÁGRAFO TERCEIRO**

Quando a rescisão ocorrer sem que haja culpa da outra parte contratante, será esta ressarcida dos prejuízos que houver sofrido, regularmente comprovados, e no caso do contratado terá este ainda direito a:

- a) Devolução da garantia;
- b) Pagamentos devidos pela execução contratual até a data da rescisão;
- c) Pagamento do custo da desmobilização.

#### **PARÁGRAFO QUARTO**

A rescisão por ato unilateral da **CDRJ** acarreta as seguintes consequências, sem prejuízo das sanções previstas na legislação:

- a) Assunção imediata do objeto contratado, pela **CDRJ**, no estado e local em que se encontrar;
- b) Execução da garantia contratual, para ressarcimento pelos eventuais prejuízos sofridos pela **CDRJ**;
- c) Na hipótese de insuficiência da garantia contratual, a retenção dos créditos decorrentes do instrumento contratual até o limite dos prejuízos causados à **CDRJ**.

#### **PARÁGRAFO QUINTO**

O instrumento contratual poderá ser rescindido pela **CDRJ** nos casos em que a **CONTRATADA** estiver envolvida em casos de corrupção ou sobre os quais haja forte suspeita de envolvimento, condicionada à prévia manifestação fundamentada da Diretoria da área requisitante da **CDRJ**.

#### **CLÁUSULA DÉCIMA OITAVA – DO RECEBIMENTO DO OBJETO**

O recebimento do objeto deste Contrato poderá ser:

- a) Provisório: no caso de aquisição de equipamentos e outros objetos em que seja necessário, para sua avaliação, que a posse dos mesmos seja transferida à **CDRJ**, sem representar qualquer tipo de aceite ou consideração sobre o adimplemento das obrigações pela **CONTRATADA**;
- b) Parcial: relativo a etapas ou parcelas do objeto, definidas no Contrato, representando aceitação da execução da etapa ou parcela;
- c) Definitivo: relativo à aceitação da integralidade do Contrato e liberação da **CONTRATADA** tocante a vícios aparentes.

#### **PARÁGRAFO PRIMEIRO**

Os recebimentos devem ocorrer, a contar da comunicação por parte da **CONTRATADA** direcionada ao Fiscal, nos seguintes prazos:

- a) Até 5 (cinco) dias úteis para o recebimento provisório;
- b) Até 5 (cinco) dias úteis para o recebimento parcial;
- c) Até 30 (trinta) dias úteis para o recebimento definitivo.

#### **PARÁGRAFO SEGUNDO**

Após a execução do objeto contratual, fica a **CONTRATADA** obrigada a garantir a qualidade do serviço pelo prazo de 5 (cinco) anos, contados do seu recebimento definitivo, conforme art. 618 do Código Civil.

#### **PARÁGRAFO TERCEIRO**

Deverão ser observados ainda pelas partes as demais disposições constantes sobre o tema no Instrumento Normativo de Licitações e Contratos da **CDRJ** (IN.GECOMP.06.001 – Regulamento de Licitações e Contratos).

#### **CLÁUSULA DÉCIMA NONA – DA REVISÃO**

A revisão de preços poderá ser solicitada a qualquer tempo pela **CONTRATADA**, quando ocorrer fato imprevisível ou previsível, porém, de consequências incalculáveis, retardador ou impeditivo da execução deste Contrato, ou ainda em caso de força maior, caso fortuito ou fato do príncipe,

configurando álea econômica extraordinária e extracontratual, que onere ou desonere as obrigações pactuadas no presente instrumento, sendo, porém, vedada nas hipóteses em que o risco seja alocado à **CONTRATADA**, conforme previsão no Anexo XIV – Matriz de Risco do Edital de Regime de Contratação da Estatal nº 05/2020, respeitando-se o seguinte:

- a) A **CONTRATADA** deverá formular à **CDRJ** requerimento para a revisão deste Contrato, comprovando a ocorrência do fato gerador;
- b) A comprovação será realizada por meio de documentos, tais como, atos normativos que criem ou alterem tributos, lista de preço de fabricantes, notas fiscais de aquisição de matérias primas, de transporte de mercadorias, alusivas à época da elaboração da proposta ou do último reajuste e do momento do pedido de revisão;
- c) Com o requerimento, a **CONTRATADA** deverá apresentar planilhas de custos unitários, comparativas entre a data da formulação da proposta ou do último reajuste e o momento do pedido de revisão, contemplando os custos unitários envolvidos e evidenciando o quanto o aumento de preços ocorrido repercute no valor pactuado.

## **PARÁGRAFO ÚNICO**

Independentemente de solicitação, a **CDRJ** poderá convocar a **CONTRATADA** para negociar a redução dos preços, mantendo o mesmo objeto contratual, na quantidade e nas especificações indicadas na proposta, em virtude da redução dos preços de mercado, ou de itens que compõem o custo, cabendo à **CONTRATADA** apresentar as informações solicitadas pela **CDRJ**.

## **CLÁUSULA VIGÉSIMA – DA MATRIZ DE RISCO**

As partes contratantes, tendo como premissa a obtenção do melhor custo contratual, mediante a alocação do risco à parte, com maior capacidade para geri-lo e absorvê-lo, identificam os riscos decorrentes da relação contratual e, sem prejuízo de outras previsões contratuais, estabelecem os respectivos responsáveis na Matriz de Riscos constante do Anexo XIV – Matriz de Risco do Edital de Regime de Contratação da Estatal nº 05/2020.

## **CLÁUSULA VIGÉSIMA PRIMEIRA – DAS INCIDÊNCIAS FISCAIS**

Todos os tributos (impostos, taxas, contribuições fiscais ou parafiscais e quaisquer emolumentos) decorrentes direta ou indiretamente do presente Contrato ou de sua execução serão de exclusiva responsabilidade da parte obrigada ao pagamento dos mesmos, na forma definida pela legislação tributária, sem que lhe assista o direito a qualquer reembolso pela outra parte, seja a que título for.

## **CLÁUSULA VIGÉSIMA SEGUNDA – DA PUBLICAÇÃO**

Este Contrato deverá ser publicado pela **CDRJ** na imprensa oficial, consoante o disposto no subitem 5.13.8. do Instrumento Normativo de Licitações e Contratos da **CDRJ** (IN.GECOMP.06.001 – Regulamento de Licitações e Contratos).

## **CLÁUSULA VIGÉSIMA TERCEIRA – DO SIGILO**

À **CONTRATADA** é vedado, sob as penas da lei, prestar informações a terceiros sobre a natureza ou o andamento dos trabalhos objeto deste Contrato, bem como divulgar através de qualquer meio de comunicação, dados e informes relativos à execução dos mesmos, à tecnologia adotada e à documentação técnica envolvida, salvo por expressa autorização escrita da **CDRJ**.

## **CLÁUSULA VIGÉSIMA QUARTA – DA VINCULAÇÃO**

Este Contrato está vinculado ao Edital de Regime de Contratação da Estatal nº 05/2020 e seus Anexos, à proposta da **CONTRATADA**, ao Instrumento Normativo de Licitações e Contratos da **CDRJ** (IN.GECOMP.06.001 – Regulamento de Licitações e Contratos) e aos termos da Lei nº

13.303/2016.

### **CLÁUSULA VIGÉSIMA QUINTA – DOS CASOS OMISSOS**

Os casos omissos reger-se-ão pela Lei nº 13.303/2016, pelo Instrumento Normativo de Licitações e Contratos da **CDRJ** (IN.GECOMP.06.001 – Regulamento de Licitações e Contratos), como também pelos documentos integrantes do presente instrumento, e, subsidiariamente, pelas disposições contidas na Lei nº 8.078/1990 – Código de Defesa do Consumidor – e normas e princípios gerais dos Contratos.

### **CLÁUSULA VIGÉSIMA SEXTA – DA ANTICORRUPÇÃO**

Na execução do presente Contrato, é vedado à **CDRJ** e à **CONTRATADA**, e/ou a empregado seu, e/ou a preposto seu, e/ou a Gestor seu, oferecer, dar, ou se comprometer a dar, uma a outra ou a quem quer que seja, ou a aceitar, ou se comprometer a aceitar de quem quer que seja, tanto por si, quanto através de outrem, pagamento, em espécie ou em bem, doação, compensação, vantagens financeiras e/ou não financeiras, e/ou benefícios de qualquer espécie que constituam, na forma da legislação de regência, prática ilegal ou de corrupção quanto ao objeto do presente Contrato, direta ou indiretamente, ou, ainda, de outra forma que não relacionada a este Contrato.

### **CLÁUSULA VIGÉSIMA SÉTIMA – DO FORO**

O foro competente para ajuizar quaisquer questões suscitadas na execução deste Contrato será o da sede da **CDRJ**, com renúncia expressa de qualquer outro, por mais privilegiado que seja.

E por estarem de pleno acordo, as partes contratantes assinam o presente instrumento em 1 (uma) via juntamente com as testemunhas.

*(assinado eletronicamente)*  
**FRANCISCO ANTONIO DE MAGALHÃES LARANJEIRA**  
**Diretor-Presidente**  
**CDRJ**

*(assinado eletronicamente)*  
**REPRESENTANTE**  
**Cargo ou Função**  
**CONTRATADA**

#### **Testemunhas:**

1) *(assinado eletronicamente)*  
Nome:  
CPF:

2) *(assinado eletronicamente)*  
Nome:  
CPF: